

無料修理規定

- 取扱説明書、本体貼付ラベル等の注意書に従った使用状態で保証期間内に故障した場合には、無料修理または交換をさせていただきます。
 - (イ) 無料修理をご依頼になる場合には、商品に取扱説明書から切り離した本書を添えていただき、お買い上げの販売店にお申しつけください。ただし消耗品・付属品は除く。
 - (ロ) お買い上げの販売店に無料修理をご依頼にならない場合には、カスタマーセンターにご連絡ください。
 - ご転居の場合の修理ご依頼先は、お買い上げの販売店またはカスタマーセンターにご連絡ください。
 - ご贈答品等で本保証書に記入の販売店で無料修理をお受けにならない場合には、カスタマーセンターへご連絡ください。
 - 保証期間内でも次の場合には原則として有料にさせていただきます。
 - (イ) 使用上の誤り及び不当な修理や改造による故障及び損傷。
 - (ロ) お買い上げ後の取付場所の移設、輸送、落下などによる故障及び損傷。
 - (ハ) 火災、地震、水害、落雷、その他天災地変及び公害、塩害、ガス害(硫化ガスなど)、異常電圧、指定外の使用電源(電圧、周波数)などによる故障及び損傷。
 - (ニ) 車両、船舶等に搭載された場合に生じる故障及び損傷。
 - (ホ) 一般家庭以外(例えば業務用など)に使用された場合の故障及び損傷。
 - (ヘ) 本書の添付がない場合。
 - (ト) 本書にお買い上げ年月日、お客様名、販売店名の記入のない場合、あるいは字句を書き換えられた場合。
 - (チ) 持込修理の対象商品を直接カスタマーセンターへ送付した場合の送料等はお客様のご負担となります。また、出張修理等を行った場合には、出張料はお客様のご負担となります。
 - 本書は日本国内での使用においてのみ有効です。
 - 本書は再発行いたしませんので大切に保管してください。
- 消耗品・付属品は保証の対象外です。
- 修理メモ

※お客様にご記入いただいた個人情報(保証書控)は、保証期間内の無料修理対応及びその後の安全点検活動のために利用させていただく場合がございますのでご了承ください。

※この保証書は、本書に明示した期間、条件のもとにおいて無料修理をお約束するものです。したがってこの保証書によって、保証書を発行しているもの(保証責任者)、及びそれ以外の事業者に対するお客様の法律上の権利を制限するものではありません。保証期間経過後の修理についてご不明の場合は、お買い上げの販売店またはカスタマーセンターにお問い合わせください。

récolte® レコルト コードレス 3ウェイ クリーナー 保証書

持込修理

本書はお買い上げの日から下記期間中、故障が発生した場合には本書上記記載内容で無料修理を行うことをお約束するものです。ご記入いただきました個人情報の利用目的は本票上記に記載しております。

保証期間	お買い上げ日より	本体1年間	お買い上げ日	年	月	日
お客様			販売店			
ご住所 〒	—		住所・店名			
お名前		様				
電話 ()	—		電話 ()	—		

ウィナーズ株式会社

製品についてのお問い合わせは下記まで

カスタマーセンター TEL.03-6662-7100 受付時間 10時~12時/13時~16時(土日祝日を除く)

住所 〒125-0062 東京都葛飾区青戸4-18-12 ソーケンビル4F

This product is for use inside Japan only. Do not use outside Japan.

This warranty is valid only in Japan.

récolte®

Cordless 3way Cleaner

レコルト
コードレス 3ウェイ クリーナー
RSC-3

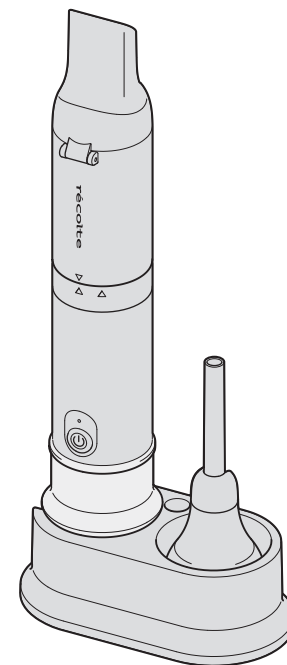

取扱説明書

この度はレコルト コードレス 3ウェイ クリーナーをお買い上げいただき、誠にありがとうございます。ご使用前に必ず、この取扱説明書をよくお読みになり、正しくお使いください。お読みになった後も、大切に保管してください。

This product is for use inside Japan only. Do not use outside Japan.

INDEX

安全上のご注意-----	1-3	ゴミの捨てかた-----	11-14
各部(パーツ)の名称-----	4-5	お手入れのしかた-----	15-16
操作部-----	5	リチウムイオン電池について-----	16
初めてご使用になる際、		製品を廃棄するとき-----	16
またはしばらく使わなかったときに-----	6	故障かな?と思ったら-----	16-17
充電のしかた-----	6	仕様-----	18
電池について-----	6	無料修理規定/保証書-----	裏表紙
ご使用方法-----	7-10		

安全上のご注意

お使いになる人や他の人への危害、財産への損害を未然に防止するため、必ずお守りください。
内容表示を無視して誤った使い方をしたときに生じる危害や損害の程度を、次の表示で区分し、説明しています。

警告 この表示の欄は「死亡または重傷などを負う可能性が想定される」内容です。

注意 この表示の欄は「傷害を負う可能性または物的損害のみが発生する可能性が想定される」内容です。

お守りいただく内容の種類を、次の絵表示で区分し、説明しています。

 この表示は、禁止(してはいけないこと)を示します。具体的な禁止内容は、図記号の中や近くに絵や文章で示します。

 この表示は、指示する行為の強制(必ずすること)を示します。具体的な指示内容は、図記号の中や近くに絵や文章で示します。

 この表示は、注意を示します。具体的な指示内容は、図記号の中や近くに絵や文章で示します。

警告

■ USB ケーブル

 **濡れた手でUSBケーブルを抜き差ししたり、操作しない。**
感電・けが・故障の原因。
濡れ手禁止

 **USBケーブルは挿入口の奥までしっかり差し込む。差し込みがゆるい場合は使用しない。**
感電・ショート・発火の原因。
禁止

 **USBケーブルは破損したまま使用しない。傷つけない(無理に曲げる。引っ張る。ねじる。束ねる。高温部に近づける。重いものをのせる。挟み込む。加工するなど)。**
火災・感電の原因。
禁止
USBケーブルが破損した場合は、カスタマーセンターに相談してください。

 **動作していないことを確認してからUSBケーブルを抜き差しする。**
感電・ショート・やけど・故障の原因。
必ず行う

異常を感じた場合(焦げ臭い、発煙など)は、USBケーブルを抜き、充電を中止する。
火災・感電の原因。

必ず付属のUSBケーブルを使用する。
発熱・発火・動作不良の原因。

充電時は、「DC5V/2.0A」の電源を使用する。
発熱・故障の原因。

充電中にお手入れをしない。
火災・感電・けがの原因。
お手入れをする際は必ずUSBケーブルを本体から抜いてください。

専用の部品以外は使用しない。
故障・けがの原因。

■ 本体・パーツ

 **改造・分解・修理をしない。**
火災・感電・けがの原因。
分解禁止
修理はお買い上げの販売店または、カスタマーセンターに相談してください。

 **本体を水につけたり、水をかけたりしない。**
火災・感電・ショート・故障の原因。
水濡れ禁止

 **高温となる場所や、浴室など湿気の多い場所では使用しない。**
火災の原因。
禁止

子供など、取り扱いに不慣れた人だけで使わせたり、乳幼児の手の届くところで保管しない。
感電・けがの原因。

倒す・落とす、ぶつけるなど、本体に強い衝撃を与えない。
故障の原因。

火気に排気口を近づけない。
排気で炎が大きくなり、火災の原因。

物をのせたり、落下しやすい所に置いたりしない。
発熱・発火・感電・けがの原因。

使用中にお子様やペットを側に近づけない。
けが・転倒・故障の原因。

排気口に金属類・ピン・つまようじなどを入れない。
けが・故障の原因。

駆動部を水洗いしたり、水に浸さない。
感電・故障の原因。

 **たばこ、灯油、シンナーなどの引火性のあるものを吸わない。**
火災・故障の原因。
禁止

 **内蔵の電池が液漏れしたり、異臭がするときは、ただちに火気から遠ざける。**
漏れた電解液に引火し、破裂・発火の原因。
必ず行う

内蔵の電池から漏れた液体が皮膚や衣服に付着した場合は、すぐに大量の水道水などのきれいな水で洗い流す。目に入った場合はこすらずに水で洗い流し、至急医師に相談する。

皮膚に障害・目に障害や失明を起こす原因。
ただちに医師の治療を受けてください。

変形・破損などの異常や故障と思われる状態では使用を中止する。
火災・感電・けがの原因。

使用前・使用後は必ず各部品の点検を行う。
以下の場合は使用を中止し、当社の点検・修理を必ず受ける。
・製品に不具合、損傷がある。
・製品を床に落とした。
・製品が焦げ臭い、発煙する。

⚠ 注意

■ 本体・パーツ



業務用として使用しない。
変形・故障の原因。

この取扱説明書に記載のない
目的・方法で使用しない。
けが・事故の原因。

本体の隙間に金属類・ピン・
つまようじなどなどの異物を入
れない。
感電・けがの原因。

水のかかりやすい場所では使
用・充電・保管しない。
火災・感電・変色・変形の原因。

ダストボックスを持って本体を
持ち上げない。
本体が落下し、故障・事故の原因。

倒したり落としたり、ぶつける
など本体に強い衝撃を与えない。
故障の原因。

吸込口をふさいだまま使わない。
過熱による変形の原因。

排気口をふさがない。
過熱による変形の原因。

濡れたままパーツを取り付け
ない。
故障の原因。



次のようなものは吸わせない。
けが・故障の原因。
・除湿剤
・多量の粉(消火器の粉など)
・多量の砂・ペット用砂・小石など
・ペットなどの排泄物が付着したもの
・ガラス、ピン、針、つまようじなどの
鋭利なもの
・カーベットのフリンジ(房)
・吸込口につまりやすいもの(ストッ
キングなど)



必ず行う

水平な場所に設置する。カー
ペット・座布団の上など不安定
な場所に設置しない。
けが・転倒・故障の原因。

駆動部だけで使用しない。必ず
専用のパーツを取り付けて使用
する。
故障の原因。

直射日光・雨が当たる場所に置
かない。
発熱・発火・漏電・故障の原因。

5℃～35℃の湿気やほこりの
少ない場所で充電・保管する。
発熱・発火・感電の原因。

壁などに立てかけるときは必ず
電源をOFFにする。
故障の原因。

モーター・電池の過熱を防ぐために

- 次の状態で運転を続けると、保護装置が働き、運転が停止します。
- ・排気口・吸込口をふさぐ。
 - ・ダストボックスにゴミが多くなったまま連続運転する。
 - ・フィルター、ヘッドパーツにゴミがたまっている、つまっている。

各部(パーツ)の名称

パーツ、付属品をご確認ください。

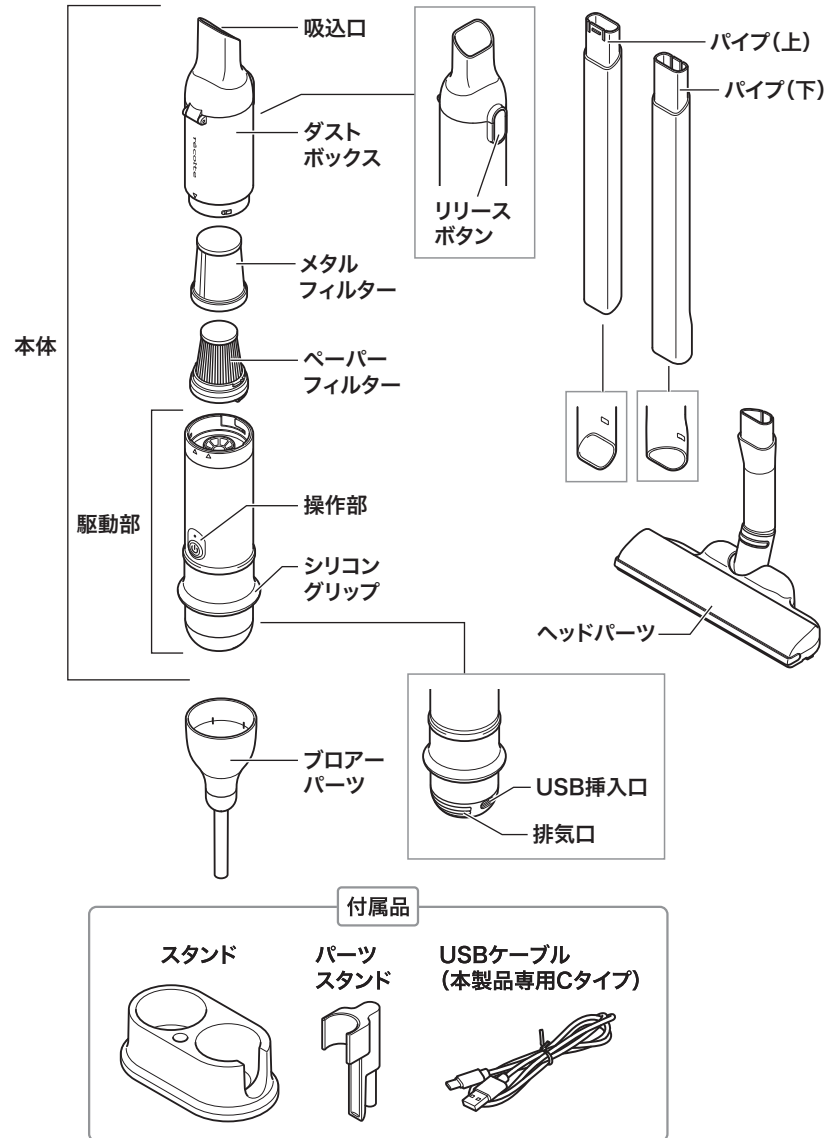

スタンドを使って収納する場合

⚠ 注意

- 本体にパーツをつけたままスタンドに収納しない。転倒して破損・故障の原因。

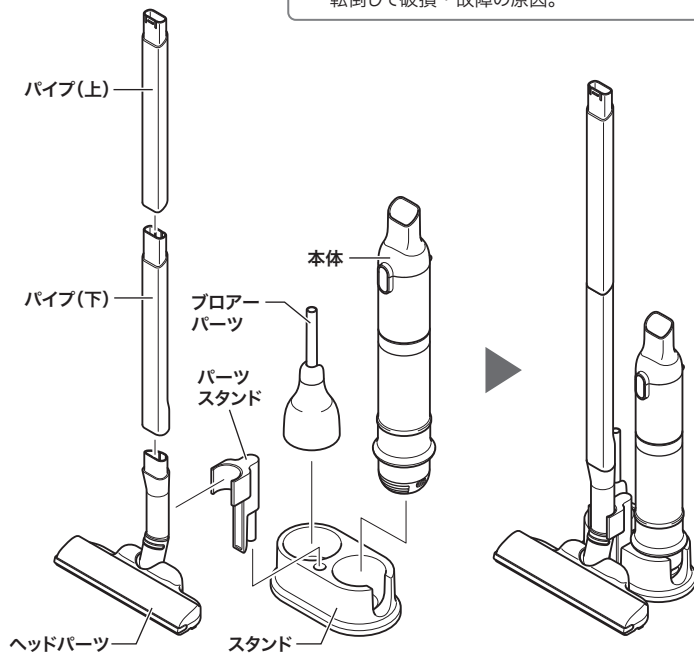

操作部

1	電源/ モードボタン	長押しするとLo(弱)モードで動作します。 再度押しすとHi(強)モードで動作します。 再度押しすと電源をオフにします。 (長押し→Lo→Hi→電源オフ)
2	ランプ	Lo:白色に点灯します。 Hi:青色に点灯します。 電池残量が少なくなると、動作中のモードで点滅します。 充電中:赤色に点灯します。 満充電になると消灯します。 電池残量がない:赤色に点滅します。 フィルターの目詰まり:数秒間赤色に点滅して停止します。 p.12に沿ってフィルターをお手入れしてください。

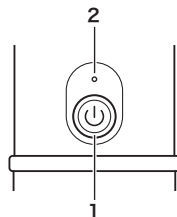

初めてご使用になる際、またはしばらく使わなかったときに

初めて使うときは、下記の充電のしかたに沿って、一度満充電にしてからご使用ください。
長期間使用しない場合は、6か月に一度を目安に充電してください。
電池は徐々に放電していき、過放電によりご使用できなくなることがあります。

充電のしかた

充電をはじめる前に必ず運転を停止してください。充電中は運転できません。
使用中にランプが点滅したときや、吸込みが弱くなったときは充電してください。

本体のUSB挿入口にUSBケーブル(本製品専用Cタイプ)を接続します。本体をスタンドに設置し充電することもできます。

ランプが赤色に点灯したことを確認してください。
満充電になると消灯します。

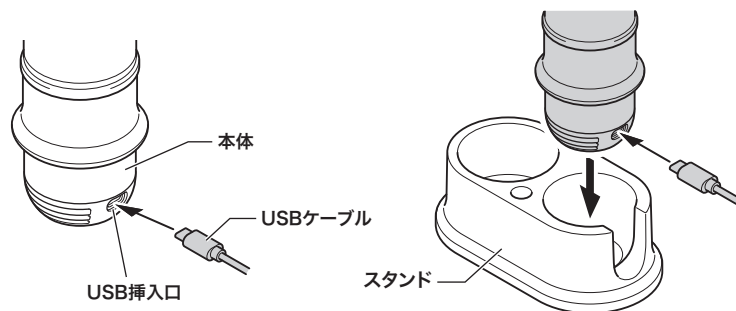

⚠ 注意

- 製品仕様(充電時「DC5V/2.0A」)を確認してから充電する。
発熱・故障の原因。
- 充電後は USB ケーブルを接続したままにせず、必ず本体から抜く。
過充電など充電電池破損・故障の原因。
- 本製品を接続した USB 機器の故障やデータ及びプログラムの消失など、いかなる損失も保証対象外となります。
定期的にデータ及びプログラムのバックアップを行ってから接続する。

電池について

- ・室温が5~35°Cの場所で充電してください。
- ・電池には寿命があります。
- ・繰り返し充電すると満充電での使用可能時間が少しずつ短くなります。
- ・長期間使用しない場合は、6か月に一度を目安に充電してください。電池は徐々に放電していき、過放電によりご使用できなくなることがあります。

ご使用方法

シリコングリップの使い方

使いやすい位置を調節できます。
ダストボックスを外し、シリコングリップをゆっくりと上下に動かしてください。

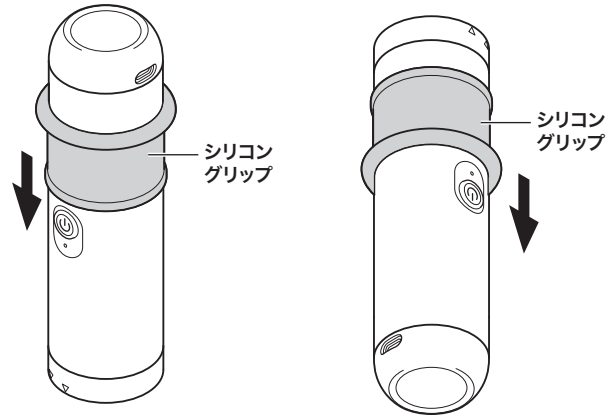

ハンディクリーナー・スティッククリーナーとして使う場合

1 用途に応じ、ヘッドパーツ、パイプ(上)、パイプ(下)を取り付ける

本体のみ
ハンディクリーナーとして



本体・パイプ(上)
すき間などに



パイプ(上)



本体・パイプ(上)・パイプ(下)
ヘッドパーツ
スティッククリーナーとして



パイプ(下)

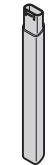

パイプ(下)とヘッドパーツ
は外れにくくするため、
勘合が固くなっています。



ヘッドパーツ

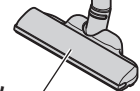

⚠ 注意

- パーツを装着するときは、必ずダストボックスが閉まった状態で取り付ける。
破損の原因。
- 通常の吸引掃除のときは、プロアーパーツを外す。
周りのゴミが舞い上がる原因。
- 排気口をふさがない。
過熱による変形の原因。

2 電源/モードボタンを長押しし、Lo(弱)モードを開始する

再度電源/モードボタンを押すと、Hi(強)で動作します。(Lo→Hi→電源オフ)

※動作中に電池残量が少なくなるとランプが点滅します。

電池残量が無くなると、過放電防止装置により自動で停止します。

⚠ 注意

- 通常の吸引掃除のときは、ブローアーツを外す。
周りのゴミが舞い上がる原因。
- 排気口をふさがない。
過熱による変形の原因。

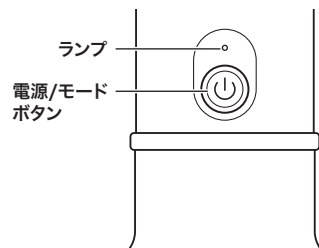

3 電源/モードボタンを押して動作を停止する

ブローアーツとして使う場合

1 ブローアーツを本体(排気口側)に取り付ける

ブローアーツは必ず電源オフにしてから取り付けてください。

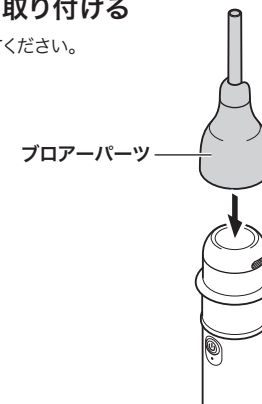

2 電源/モードボタンを長押しし、Lo(弱)モードを開始する

再度電源/モードボタンを押すと、Hi(強)で動作します。(Lo→Hi→電源オフ)

※動作中に電池残量が少なくなるとランプが点滅します。

電池残量が無くなると、過放電防止装置により自動で停止します。

⚠ 注意

- ブローアの風を火やストーブなどに向けて使用しない。
火災・けがの原因。
- 通常の吸引掃除のときは、ブローアーツを外す。
周りのゴミが舞い上がる原因。
- ブローアーツ中に、本体の吸込口やブローアーツの先端をふさがない。
故障・けがの原因。

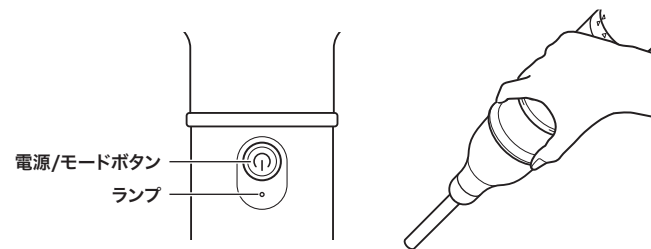

3 電源/モードボタンを押して動作を停止する

ゴミの捨てかた

ダストボックスのゴミの捨てかた

ダストボックスにゴミがたまったら、電源をオフにしてゴミを捨ててください。

1 パイプを使用しているときは、吸込口からパイプを外す

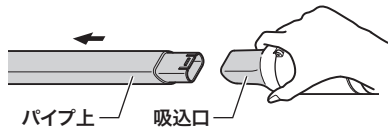

⚠ 注意

- パイプを外すときは必ず吸込口を持って行う。
ダストボックスのみを持って外したり、外すときにリリースボタンに触れたりすると、吸込口の破損の原因。

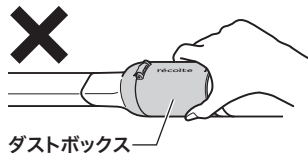

2 ゴミ箱などの上でリリースボタンを押してゴミを捨てる



⚠ 注意

- パイプをつけたままダストボックスを開けない。
破損の原因。
- ダストボックスを開けた状態で、吸込口をそれ以上広げたり、ひねったりしない。
破損の原因。

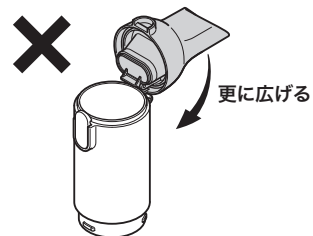

フィルターのゴミの捨てかた

1 ダストボックスをひねり、駆動部から取り外す

⚠ 注意

- 必ず駆動部を上、ダストボックス側を下にして取り外す。

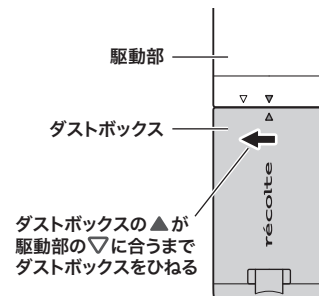

2 フィルターのつまみをしっかり持って垂直に引っ張って、フィルターをダストボックスから外す

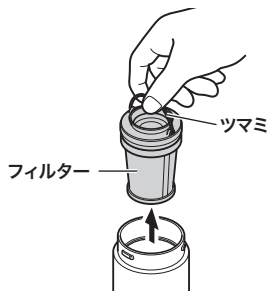

3 メタルフィルターを持ち、ペーパーフィルターの縁を回して取り外す

つまみを持って取り外すとつまみが外れることがあります。

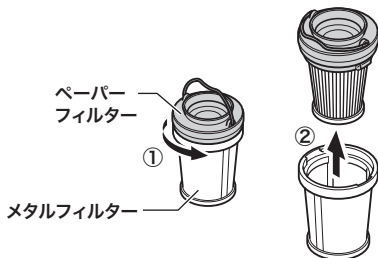

4 フィルターのゴミを捨てる

フィルターに付着したホコリなどの小さいゴミをやわらかいブラシなどで落とします。
※汚れがひどいときはp.15のお手入れを参照し、水洗いしてください。

5 ペーパーフィルターをメタルフィルターに取り付ける

カチッと音がするまで、回して取り付けてください。

⚠ 注意

- 濡れたままフィルターをダストボックスに取り付けず。故障の原因。

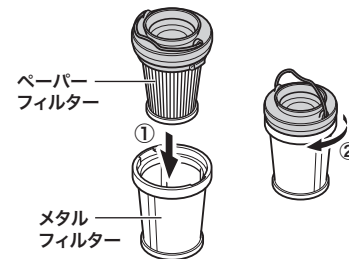

6 フィルターをダストボックスに取り付ける

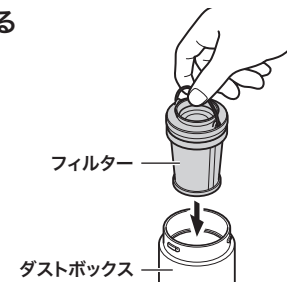

7 駆動部にダストボックスを取り付ける

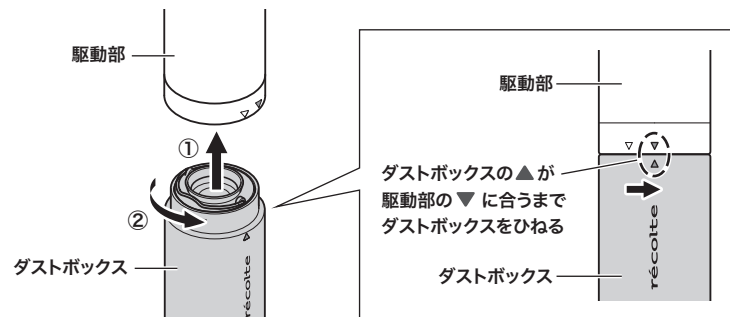

お知らせ

- ゴミのたまり方は、ゴミの種類によって異なります。
- 次のようなときは、ゴミが少なくてもフィルター目詰まりを検知し、ランプが点滅することがあります。

砂ゴミや土ぼこりが多いとき	ダストボックスのゴミを捨ててください
フィルターにゴミがつまっているとき	フィルターのゴミを取り除いてください

お手入れのしかた

※お手入れは、必ずUSBケーブル(本製品専用Cタイプ)をUSB挿入口から抜いて行ってください。

■ 水洗いできるもの

● ブローパーツ・ダストボックス・メタルフィルター・ペーパーフィルター・パイプ(上)・パイプ(下)・スタンド・パーツスタンド・シリコングリップ

台所用中性洗剤を含ませたスポンジなどで洗い、よくすすいだ後、乾いた布などで水気を取ってください。

ダストボックス内部のお手入れ方法

1. p.11に沿ってダストボックス・メタルフィルター・ペーパーフィルターを取り外します。
2. ダストボックス・メタルフィルター・ペーパーフィルターに付着しているほこりを落とす、または軽く水洗いをして陰干しで十分に乾燥させます。

※ペーパーフィルターは毛羽立ってきたり、吸引力が落ちてきたら交換してください。
部品・消耗品の購入はp.17を参照してください。

⚠ 注意

- パイプをつけたままダストボックスを開けない。
破損の原因。
- ダストボックスを開いた状態で、吸込口をそれ以上上げたり、ひねったりしない。
破損の原因。

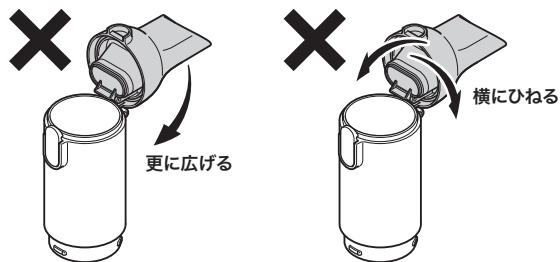

■ 水洗いできないもの

● 駆動部・ヘッドパーツ

やわらかい布などに水を含ませ、かたくしぼってから汚れを拭き取り、乾いた布などで水気を取ってください。
汚れがひどい場合は水で薄めた台所用中性洗剤を含ませた布などで拭き取り、乾いた布などで水気を取ってください。

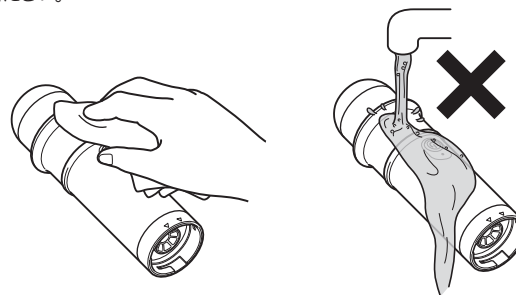

リチウムイオン電池について

⚠ 注意 本製品はリチウムイオン電池を使用しています。必ず下記の注意事項を守って取り扱い。破裂・発火・けがのおそれがあります。

- 火中に投入しない。加熱しない。火の近くや直射日光の当たる場所など、高温になるところに置かない。
- 分解・改造をしない。釘を刺したり、踏みつけたり、強い衝撃を与えない。
- 充電電池が液漏れして液が目に入ったときは、こすらずに水道水などのきれいな水で十分洗い、ただちに医師の診断を受けてください。液が肌や服に付着したときは、すぐに水道水などのきれいな水で洗い流して、医師にご相談ください。

製品を廃棄するとき



本製品はリチウムイオン電池を使用しております。リチウムイオン電池にはリサイクル可能な貴重な資源が使われておりますので、不要になった製品は廃棄せずにお住まいの自治体の指示に従ってリサイクルにご協力ください。
リチウムイオン電池(本体に内蔵)は取り外しできませんので、お客様ご自身で分解・取り外しをせずにそのままお出してください。

本体

品名:リチウムイオン電池(Li-ion)
公称電圧:DC11.1V
容量:2500mAh 27.75Wh
総量:1組

故障かな?と思ったら

修理の依頼をされる前に、下記内容をご確認ください。
問題が解決しない場合は、カスタマーセンターにご相談ください。

症状	主な原因	対処方法
ランプが赤く点滅して電源が入らない	電池の残量が少ない	充電してください
ランプが赤く点灯して電源が入らない	充電している	USBケーブルを本体から抜いてください
電源が入らない/ 吸引力が弱い	電池の残量が少ない	充電してください(p.6)
	ダストボックスと駆動部の間にすき間がある	しっかり取り付けてください(p.14)
動作時間が短い	フィルターにゴミがまったり、吸込口・排気口がふさがれ、モーター・電池の保護装置が働いている	ゴミ捨て、お手入れをしてください(p.11~16) 電源をオフにして、本体を30分程度休ませてください
	室温が低すぎる場所や、高すぎる場所で充電している	5°C~35°Cの環境で充電・使用・保管してください
充電中、本体が少し温かくなる	充電回路制御によるもの	異常ではありません
充電中、本体が少し温かくなる	モーターの発熱によるもの	異常ではありません
動作中ランプが青または白く点滅する	電池の残量が少ない	充電してください(p.6)
動作中にランプが赤く点滅して動作が停止する	過負荷がかかっている	ゴミ捨て、お手入れをしてください(p.11~16)
	フィルターが目詰まりしている	
ランプが赤く点滅し続ける	内部異常	カスタマーセンターにご相談ください

製品についてのお問い合わせは下記まで

カスタマーセンター **TEL.03-6662-7100**

受付時間 10時~12時/13時~16時(土日祝日を除く)

〒125-0062
東京都葛飾区青戸4-18-12 ソークンビル4F

カスタマーセンター
<https://recolte-jp.com/support/>



部品・消耗品のご購入

レコルト公式オンラインショップ・カスタマーセンター、または製品をお買い上げいただきました販売店にお問い合わせください。

カスタマーセンター
<https://recolte-jp.com/support/>



仕様

品名	コードレス 3ウェイ クリーナー
品番	RSC-3
商品サイズ	ハンディクリーナー時:約6.4(W)×6.4(D)×34.5(H)cm スティック クリーナー時:約22.3(W)×10.4(D)×102.5(H)cm フロアー時:約6.4(W)×6.4(D)×46.5(H)cm
重量	ハンディクリーナー時:約490g スティック クリーナー時:約810g フロアー時:約520g
運転音	70dB(Hi時)
集じん容積	150ml
使用電池	リチウムイオン電池
電池容量	2,500mAh
消費電力	最大110W(使用時)
電源	入力:DC 5V 2.0A
充電時間	約4.5時間
連続使用可能時間	Lo:約25分 Hi:約15分
コード長	USBケーブル(Cタイプ)約1.0m
主な材質	本体/ABS樹脂 スタンド/ABS樹脂
付属品	スタンド・パーツスタンド・USBケーブル(本製品専用Cタイプ)
生産国	中国

※ 仕様、デザインは商品改良のため予告なく変更することがあります。