

無料修理規定

- 取扱説明書、本体貼付ラベル等の注意書に従った使用状態で保証期間内に故障した場合には、無料修理または交換をさせていただきます。
(イ) 無料修理をご依頼になる場合には、商品に取扱説明書から切り離した本書を添えていただき、お買い上げの販売店にお申しつけください。ただし消耗品・付属品は除く。
(ロ) お買い上げの販売店に無料修理をご依頼にならない場合には、カスタマーセンターにご連絡ください。
 - ご転居の場合の修理ご依頼先は、お買い上げの販売店またはカスタマーセンターにご連絡ください。
 - ご贈答品等で本保証書に記入の販売店で無料修理をお受けになれない場合には、カスタマーセンターへご連絡ください。
 - 保証期間内でも次の場合には原則として有料にさせていただきます。
(イ) 使用上の誤り及び不当な修理や改造による故障及び損傷。
(ロ) お買い上げ後の取付場所の移設、輸送、落下などによる故障及び損傷。
(ハ) 火災、地震、水害、落雷、その他天災地変及び公害、塩害、ガス害(硫化ガスなど)、異常電圧、指定外の使用電源(電圧、周波数)などによる故障及び損傷。
(ニ) 車両、船舶等に搭載された場合に生じる故障及び損傷。
(ホ) 一般家庭以外(例えば業務用など)に使用された場合の故障及び損傷。
(ヘ) 本書の添付がない場合。
(ト) 本書にお買い上げ年月日、お客様名、販売店名の記入のない場合、あるいは字句を書き換えられた場合。
(チ) 持込修理の対象商品を直接カスタマーセンターへ送付した場合の送料等はお客様のご負担となります。また、出張修理等を行った場合には、出張料はお客様のご負担となります。
5. 本書は日本国内での使用においてのみ有効です。
6. 本書は再発行いたしませんので大切に保管してください。
- 消耗品・付属品は保証の対象外です。

修理メモ

※お客様にご記入いただいた個人情報(保証書控)は、保証期間内の無料修理対応及びその後の安全点検活動のために利用させていただく場合がございますのでご了承ください。

※この保証書は、本書に明示した期間、条件のもとにおいて無料修理をお約束するものです。したがってこの保証書によって、保証書を発行しているもの(保証責任者)、及びそれ以外の事業者に対するお客様の法律上の権利を制限するものではありません。保証期間経過後の修理についてご不明の場合は、お買い上げの販売店またはカスタマーセンターにお問い合わせください。

récolte® レコルト コードレス カプセルカッター ボンヌ 保証書

持込修理

本書はお買い上げの日から下記期間中、故障が発生した場合には本書上記記載内容で無料修理を行うことをお約束するものです。ご記入いただきました個人情報の利用目的は本票上記に記載しております。

保証期間	お買い上げ日より	本体1年間	お買い上げ日	年	月	日
お客様	ご住所 〒	—	販売店			
			住所・店名			
お名前		様				
電話 ()		—	電話 ()			—

ウィナーズ株式会社

製品についてのお問い合わせは下記まで

カスタマーセンター TEL.03-6662-7100 受付時間 10時~12時/13時~16時(土日祝日を除く)

住所 〒125-0062 東京都葛飾区青戸4-18-12 ソーケンビル4F

This product is for use inside Japan only. Do not use outside Japan.

This warranty is valid only in Japan.

récolte®

Cordless Capsule Cutter Bonne

レコルト

コードレス カプセルカッター ボンヌ

RCP-7

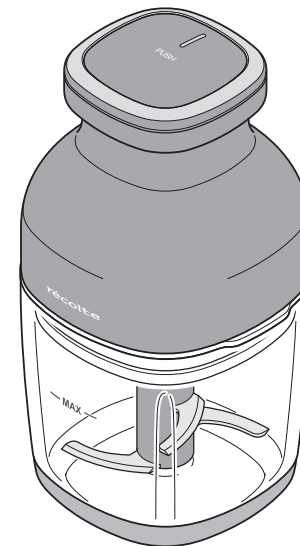

取扱説明書

この度はレコルト コードレス カプセルカッター ボンヌをお買い上げいただき、誠にありがとうございます。ご使用前に必ず、この取扱説明書をよくお読みになり、正しくお使いください。お読みになった後も、大切に保管してください。

This product is for use inside Japan only. Do not use outside Japan.

INDEX

安全上のご注意	1-4	1回に入れる材料の目安	15
初めてご使用になる際、		お手入れのしかた	16
またはしばらく使わなかったときに	5	廃棄時の充電電池の外しかた	17-18
各部(パーツ)の名称	6	リチウムイオン電池について	18
通電ランプについて	7	故障かな?と思ったら	19
充電のしかた	8	仕様	20
使用方法	9-14	無料修理規定/保証書	裏表紙

安全上のご注意

お使いになる人や他の人への危害、財産への損害を未然に防止するため、必ずお守りください。
内容表示を無視して誤った使い方をしたときに生じる危害や損害の程度を、次の表示で区分し、説明しています。

警告 この表示の欄は「死亡または重傷などを負う可能性が想定される」内容です。

注意 この表示の欄は「傷害を負う可能性または物的損害のみが発生する可能性が想定される」内容です。

お守りいただく内容の種類を、次の絵表示で区分し、説明しています。

 この表示は、禁止(してはいけないこと)を示します。具体的な禁止内容は、図記号の中や近くに絵や文章で示します。

 この表示は、指示する行為の強制(必ずすること)を示します。具体的な指示内容は、図記号の中や近くに絵や文章で示します。

 この表示は、注意を示します。具体的な指示内容は、図記号の中や近くに絵や文章で示します。

警告

■ USB ケーブル

 **濡れた手でUSBケーブルを抜き差ししたり、操作しない。**
感電・けが・故障の原因。
濡れ手禁止

 **USBケーブルは挿入口の奥までしっかり差し込む。差し込みがゆるい場合は使用しない。**
感電・ショート・発火の原因。
禁止

 **USBケーブルは破損したまま使用しない。傷つけない(無理に曲げる。引っ張る。ねじる。束ねる。高温部に近づける。重いものをのせる。挟み込む。加工するなど)。**
火災・感電の原因。
USBケーブルが破損した場合は、カスタマーセンターに相談してください。

 **動作していないことを確認してからUSBケーブルを抜き差しする。**
感電・ショート・やけど・故障の原因。
必ず行う

充電中にお手入れをしない。
火災・感電・けがの原因。
お手入れをする際は必ずUSBケーブルを本体から抜いてください。

専用の部品以外は使用しない。
故障・けがの原因。

異常を感じた場合(焦げ臭い、発煙など)は、USBケーブルを抜き、充電を中止する。
火災・感電の原因。

必ず付属のUSBケーブルを使用する。
発熱・発火・動作不良の原因。

充電時は、「DC5V/2.0A」の電源を使用する。
発熱・故障の原因。

■ 本体・パーツ

 **改造・分解・修理をしない。**
火災・感電・けがの原因。
修理はお買い上げの販売店または、カスタマーセンターに相談してください。
分解禁止

 **本体を水につけたり、水をかけたりしない。**
火災・感電・ショート・故障の原因。
水濡れ禁止

 **高温となる場所や、浴室など湿気の多い場所では使用しない。**
火災の原因。
禁止

調理中はそばを離れない。
事故の原因。

子供など、取り扱いに不慣れな人だけで使わせたり、乳幼児の手の届くところで保管しない。
感電・けがの原因。

電子レンジやオープン、食器乾燥機、食器洗い乾燥機に入れない。
変形・故障の原因。

倒す、落とす、ぶつけるなど、本体に強い衝撃を与えない。
故障の原因。

ガラスカップの中に材料以外のものを入れない。
けが・故障の原因。

割れたり、ヒビが入ったガラスカップは絶対に使用しない。
けが・故障の原因。

4枚刃ブレードの回転が止まる前に本体をガラスカップから取り外さない。
けがの原因。

 **必ず行う**
内蔵の電池から漏れた液体が皮膚や衣服に付着した場合は、すぐに大量の水道水などのきれいな水で洗い流す。目に入った場合はこすらずに水で洗い流し、至急医師に相談する。
皮膚に障害・目に障害や失明を起こす原因。
ただちに医師の治療を受けてください。

内蔵の電池が液漏れしたり、異臭がするときは、ただちに火気から遠ざける。
漏れた電解液に引火し、破裂・発火の原因。

使用時に回転が止まったり、本体が熱くなった場合はただちに使用を中止する。
故障・けがの原因。

変形・破損などの異常や故障と思われる状態では使用を中止する。
火災・感電・けがの原因。

使用前・使用後は必ず各部品の点検を行う。
以下の場合は使用を中止し、当社の点検・修理を必ず受ける。
・製品に不具合、損傷がある。
・製品を床に落とした。
・製品が焦げ臭い、発煙する。

⚠ 注意

■ 本体・パーツ



業務用として使用しない。
変形・故障の原因。

この取扱説明書に記載のない
目的・方法で使用しない。

けが・事故の原因。

調理以外の用途に使用しない。
やけど・故障・けがの原因。

使用中に本体の移動・持ち運び
はしない。

やけど・故障・けがの原因。

使用中に子供やペットをそばに
近づけない。

けが・転倒・故障の原因。

金属たわし・ナイロンたわし・
磨き粉・ベンジン・シンナー・
漂白剤などを使用しない。

破損・故障・コーティング劣化の原因。

本体の隙間にピンや金属物など
の異物を入れない。

感電・けがの原因。

酸性やアルカリ性の洗剤を使用
しない。

破損・故障の原因。

ガラスカップに材料(または水
などの液体)を入れない状態で
の空回しはしない。

故障の原因。

40℃以上の熱い材料を入れ
ない。

破損、やけどの原因。

火を通した材料は、十分に冷まして
ください。



刃が曲がったり、破損した場合
は使用しない。刃は研がない。
故障・けがの原因。



必ず行う

使用時間は1分以内にする。短
時間連続で使用する場合でも
合計の使用時間は1分以内に
する(両面おろしプレート、泡立
てプレート使用時は2分以内)。
次の使用は10分以上休ませる。
使用可能時間を超えて使用すると、
モーターやアタッチメントの回転部
が加熱し、故障の原因。

部品の取り付け、取り外しは4
枚刃プレートの回転が完全に
止まってから行う。

けが・やけど・感電・火災の原因。

動作させる際、ガラスカップ・
本体をしっかりと固定する。

事故・けがの原因。

異常音がある場合は、4枚刃
プレートとガラスカップの間に
残留物がないか確認する。

故障の原因。

材料が多すぎたり、かたよった
り、ガラスカップ内側に張り付く
などによって、攪拌されていない
状態が続いたり、空転している
場合は使用を中止する。

故障の原因。

使用前にブレードカバーを外す。
ブレードカバーが材料に混入する
原因。



必ず行う

ブレードシャフト・プレートシャ
フトは、必ず材料を入れる前に
シャフトピンに取り付ける。

調理後など4枚刃ブレードを
取り外すときは、ゆっくり行う。
ガラスカップの内容物がとび出す
原因。

4枚刃ブレードを取り外して
から、調理物を取り出す。

けがの原因。

材料の入れすぎ、少なすぎに注
意する。

故障・破損・事故の原因。

材料はガラスカップのMAXラ
インを超えないようにする。

故障・破損の原因。

■ 設置・保管



禁止

不安定な場所、すべりやすい
場所、濡れている場所で使用し
ない。

破損・故障・けがの原因。

高温となる場所、浴室など湿気
の多い場所では使用しない。

火災の原因。

物をのせたり、落下しやすい場
所に置いたりしない。

発熱・発火・感電・けがの原因。

水のかかりやすい場所では使
用・保管しない。

火災・感電・変色・変形の原因。

6か月に1回は充電する。

長期間放置すると、電池劣化・故障の
原因。



必ず行う

シリコンパッキンは正しく取り
付ける。

液漏れ・破損の原因。

氷を砕くときは、3cm角以下の
氷を使用し、パルスブッシュを
断続的に繰り返す。

4枚刃ブレードを外したときにブ
レードに破損がないことを確認し、
もし破損が見つかった場合は調理
した物を食べない。

使用後は必ずお手入れをし、
常に清潔な状態にする。

変形・変色・故障の原因。



禁止

直射日光・雨が当たる場所に置
かない。

故障・変色の原因。

ストーブやガスコンロなど熱源
のそばで使わない。

変形・破損の原因。

火気のそばで使わない。

変形・故障の原因。



必ず行う

湿気やほこりの少ない場所で
充電・保管する。

発熱・発火・感電の原因。

5~40℃の場所で充電・保管・
使用する。

発熱・発火の原因。

初めてご使用になる際、またはしばらく使わなかったときに

■本体、USBケーブル以外の部品を、台所用中性洗剤を含ませたスポンジなどで洗ってよくすすいだ後、しっかり乾かしてから使用してください。

■一度満充電にしてから使用してください。

■使用前に必ずブレードカバーを外してください。
※取り外したブレードカバーは廃棄してください。

⚠ 注意

- ブレードカバーを外す際はブレードに注意する。けがの原因。

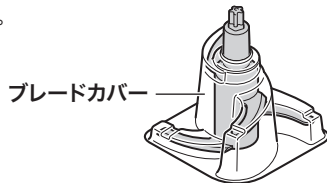

⚠ 注意

- 4枚刃ブレードを取り扱う際は必ずブレードシャフトを持って取り扱い、ブレードに直接手を触れない。けがの原因。

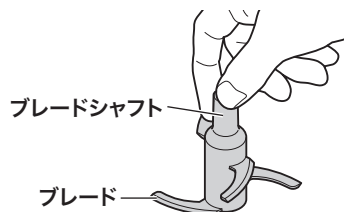

■使用前・使用後は必ず各パーツの点検を行ってください。

- ブレードの破損、刃こぼれ、ヒビ割れはありませんか？
- ブレードシャフト・ブレードシャフトの底穴が変形していたり、底穴に異物が混入していませんか？
- 本体やガラスカップにヒビ割れや大きなキズはありませんか？
- ブレード・プレート・シャフトの変形、破損はありませんか？

※長期間ご使用いただきますと、ブレードに刃こぼれが発生することがあります。

※製品上、刃部に細かいスジやザラつきがありますが、性能上問題ありません。

⚠ 注意

- 破損、ヒビ割れを発見したときは使用しない。故障・事故の原因。

ブレードが損傷している場合は使用を中止し、カスタマーセンターにご相談ください。

各部(パーツ)の名称

パーツ、付属品をご確認ください。

通電ランプ

プッシュボタン

本体

シリコンパッキン(小)

カバー

シリコンパッキン(大)

4枚刃ブレード

ガラスカップ

シャフトピン

すべり止めリング

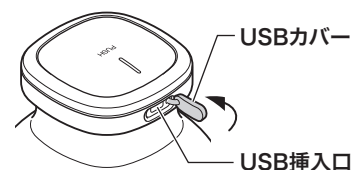

<本体裏側から見た図>

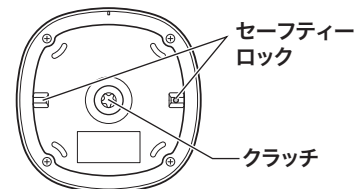

付属品

オリジナルスパチュラ



両面おろしプレート



泡立てプレート



プレートシャフト



USBケーブル
(本製品専用Cタイプ)



専用レシピーブック



⚠ 注意

- 食器用洗剤等でよく洗ってから使用してください。
- たわしまたは磨き粉等を使用すると傷がつくことがあります。
- 本製品を調理以外の用途に使用しないでください。
- 火のそばや高温になるところには置かないでください。
耐熱温度以上の熱が加わりますと、溶けたり、変形する恐れがあります。
- 繰り返し使用したり、色の濃い材料を使用した場合、変色することがありますが、ご使用には問題ありません。
- お子さまだけで使用しないでください。
- お子さまの手の届くところに置かないでください。
- 過度な負荷やひねりを加えないでください。
- 破損したときは使用をやめてください。
- 使用後はよく洗い、水気をとって乾燥させてください。

通電ランプについて

初めて使うときや、しばらく使わなかったときは、満充電まで(通電ランプが消灯するまで)充電してください。

※充電時間は約3.5時間です(環境により異なります)。

6カ月に1回は充電してください。

長期間放置すると、電池劣化・故障の原因。

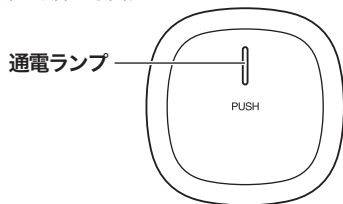

状態	通電ランプ
充電中	オレンジ点灯
満充電	消灯
本体をしっかりとセットしていない状態でプッシュボタンを押す	緑・オレンジが交互に点滅
動作中	緑点灯
過負荷がかかっている	オレンジが素早く点滅
動作完了後(電池残量が少ない)	オレンジ点滅
動作中(電池残量が少ない)	オレンジ点灯
電池残量がない	オレンジ点滅

充電のしかた

初めて使うときは、一度満充電にしてから使用してください。

⚠ 注意

- アダプタの仕様(充電時「DC5V/2.0A」)を確認してから充電する。
発熱・故障の原因。
- 充電後はUSBケーブルを接続したままにせず、必ず本体から抜く。
過充電など充電池破損・故障の原因。

※本製品を接続したUSB機器の故障やデータ及びプログラムの消失など、いかなる損失も保証対象外となります。

1 本体のUSB挿入口のUSBカバーを外す

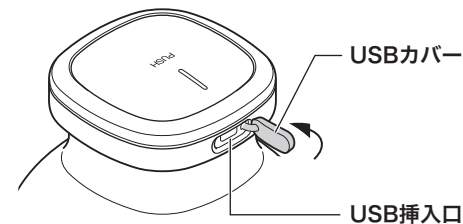

2 本体のUSB挿入口にUSBケーブル(本製品専用Cタイプ)を接続する

通電ランプが点滅するまでしっかり差し込んでください。

	通電ランプ
充電中	オレンジ点灯
満充電	消灯

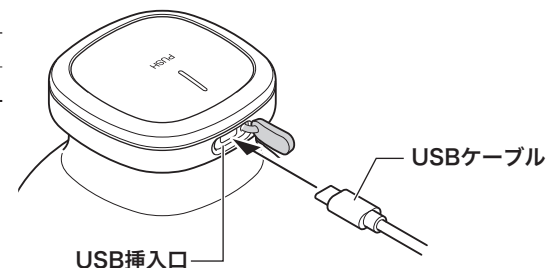

使用方法

ここでは基本的な使用の手順について説明します。

4枚刃ブレードの使い方

ブレードで調理できない材料

かたく乾いたもの(かつお節、朝鮮人参、コーヒー豆など)
粘度が高くこびりつくもの(飴、キャラメルなど)

1 すべり止めリングを付けたガラスカップを平らな場所に置く

2 ブレードシャフトを持ってガラスカップのシャフトピンにセットする

⚠ 注意

- すべりにくい平らな場所、濡れていない場所で使用する。
破損・故障・けがの原因。
- 4枚刃ブレードを取り扱うときは必ずブレードシャフトを持って取り扱い、ブレードに直接手を触れない。
けがの原因。



2 ガラスカップに材料を入れる

材料によって適切な分量が異なりますので、p.15を参考にしてください。

⚠ 注意

- MAXラインを超える量を入れない。
けが・故障の原因。
- 水分を含まないかたい材料、3cm角より大きい材料、40℃以上の熱い材料は入れない。
破損・故障の原因。
- 材料を入れる際、ブレードに直接手を触れない。
けがの原因。

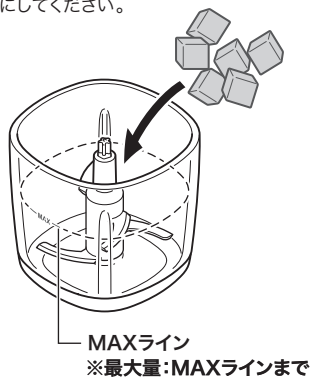

3 カバーを隙間のないように取り付ける

カバーをガラスカップにしっかりはめてください。
カバーの穴にブレードシャフトがしっかり入っていることを確認してください。
カバーには必ずシリコンパッキンを取り付けてください。
シリコンパッキンがずれると、水漏れの原因。

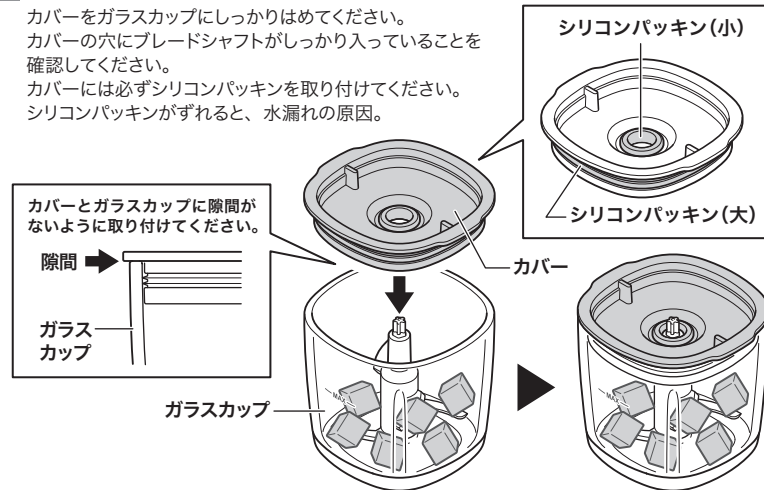

4 本体をカバーの上にセットする

カバーのツメを本体のセーフティーロックの溝にはめるようにセットしてください。
※材料が多量に入っていたり、大きすぎたりすると、はまりにくいときがあります。その場合は材料を減らす、小さくする、または本体の向きを180度回転させてセットしてください。

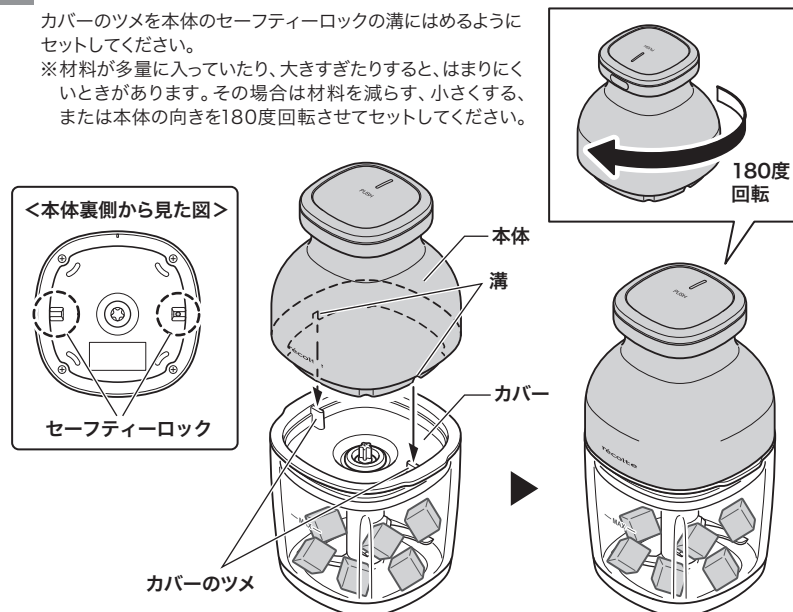

5 本体をしっかり押さえ、プッシュボタンを押す

プッシュボタンを押しているときのみ動作します。プッシュボタンから手を離すと停止します。
※1分間連続プッシュすると自動で停止します。

- ・かたい材料を調理するときは、はじめに3～4回パルスプッシュしてから、連続プッシュしてください。
- ・材料の切り方や大きさによって、4枚刃ブレードが回りにくくなる場合があります。パルスプッシュで確認しながら操作してください。それでも回りにくい場合は、一旦本体を外して、大きな材料が4枚刃ブレードにはさまっていないか確認してください。
- ・材料がかたより、アタッチメントやガラスカップに材料が張り付くなどした場合は、プッシュボタンから手を離して停止させ、カバーを取り外して、スパチュラで中央に寄せてから再度動作させてください。
- ・動作中に通電ランプがオレンジ点灯する、または動作完了後に通電ランプがオレンジ点滅したら、充電してください。

プッシュボタンの操作

調理に合わせて操作してください。

パルスプッシュ	1回1秒程度を目安に、押す/離すを繰り返します。 かたい材料を攪拌するときに使用します。
連続プッシュ	材料がお望みの状態になるまで、プッシュボタンを押し続けます。 材料をなめらかにするときの操作方法です。

※1回の動作は使用可能時間を超過して行わない。
(連続1分間動作、または合計1分間動作させたときは10分以上休ませる)
(両面おろしプレート、泡立てプレート使用時は1分間を2回まで)

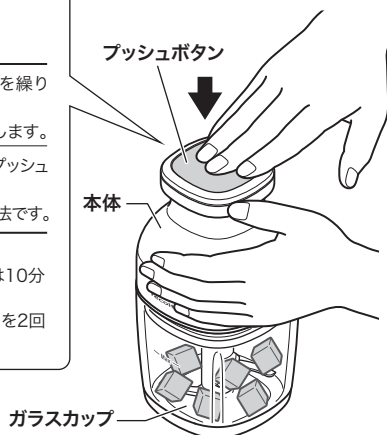

⚠ 注意

- 本体をしっかり押さえ操作する。異常を感じた場合は、プッシュボタンから手を離し操作する。異常を感じた場合は、プッシュボタンから手を離し停止させる。
けがの原因。
- 4枚刃ブレードが回らない、モーターが空回りするなど正常に動作しない場合は、すぐに使用を中止する。
故障・けがの原因。
- 材料を入れすぎた状態で使用しない。
故障・けがの原因。
- 本体が熱くなった場合、使用を停止する。
故障・けがの原因。
- すべりにくい水平な場所、濡れていない場所で使用する。
故障・けがの原因。

6 調理を終えたら、本体・カバーを取り外す

※4枚刃ブレードが完全に停止したことを確認してから取り外してください。
※ガラスカップをしっかり押さえてください。

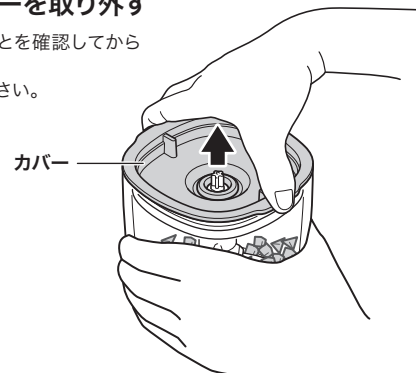

7 ガラスカップから4枚刃ブレード(または両面おろしプレート・泡立てプレート)を取り外し、調理物を取り出す

※必ず4枚刃ブレード(または両面おろしプレート・泡立てプレート)を先に取り外してから、調理物を取り出してください。

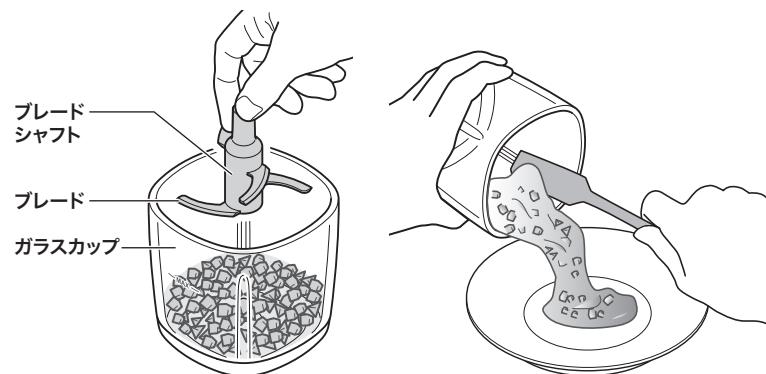

⚠ 注意

- 4枚刃ブレードを取り扱う際は必ずブレードシャフトを持って取り扱い、ブレードに直接手を触れない。
けがの原因。
- 4枚刃ブレードがガラスカップの中にある状態で、調理物を取り出さない。
故障・けがの原因。
- 調理後、4枚刃ブレードを取り外した際にブレードに傷や刃こぼれなどがあった場合は、調理物は使わずに廃棄する。
けがの原因。

両面おろしプレートの使い方

両面おろしプレートで調理できない材料

かたいもの(氷やコーヒー豆など)/粘度が高い材料(バター、パン生地、飴、キャラメルなど)/冷凍した材料、トマトなどのやわらかい材料、玉ねぎ、葉野菜など

- 1 両面おろしプレートは用途に合わせた面を上にして、プレートシャフトに押し込み、プレートシャフトをシャフトピンにセットする

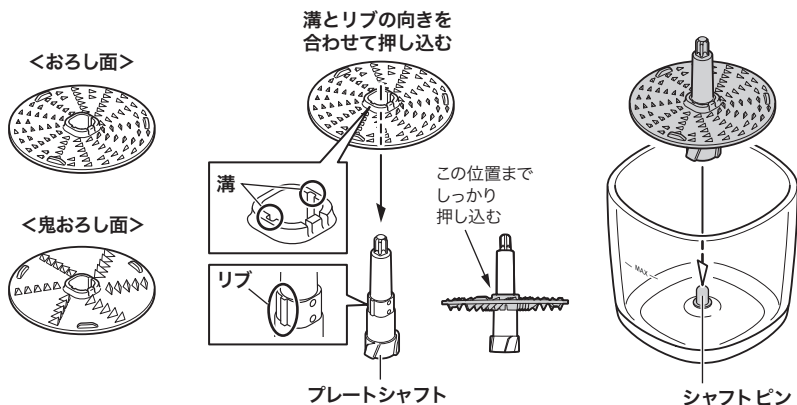

- 2 ガラスカップに材料を入れる

材料は両面おろしプレートの上に置いてください。

ガラスカップ

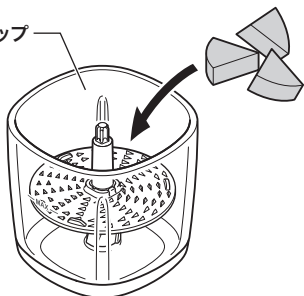

※材料の丸い部分を外側に入れておくとスムーズに回ります。

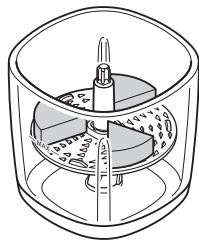

- 3 p.10の 3 からの手順と同様にする

材料がかたより、アタッチメントやガラスカップに材料が張り付くなどした場合は、プッシュボタンから手を離して停止し、カバーを取り外して、スパチュラで中央に寄せてから再度動作させてください。

※プレートシャフトからプレートが外れない場合はp.14に沿って外してください。

1分間連続プッシュすると自動で停止します。

泡立てプレートの使い方

泡立てプレートで調理できない材料

かたいもの(氷やコーヒー豆など)/粘度が高い材料(パン生地、じねんじょ、やまといも、さつまいも、飴、キャラメルなど)

- 1 プレートシャフトに泡立てプレートを図の向き(オモテ面を上)に押し込み、プレートシャフトをシャフトピンにセットする

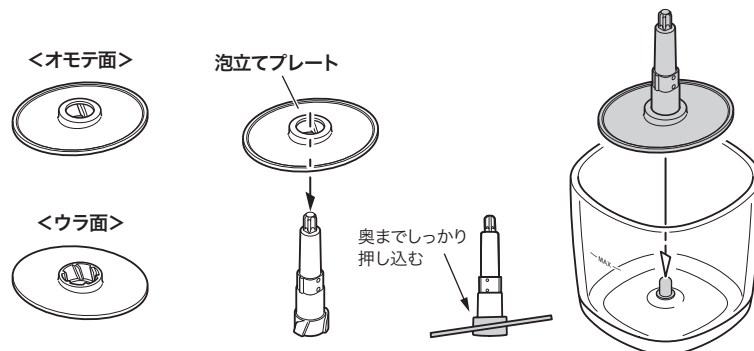

- 2 ガラスカップに材料を入れる

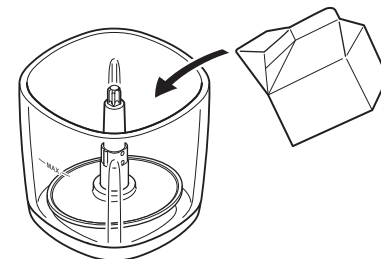

- 3 p.10の 3 からの手順と同様にする

1分間連続プッシュすると自動で停止します。使用後、プレートシャフトと両面おろしプレートまたは泡立てプレートが外れにくいときは、布などの上に逆さにして置き、泡立てプレートを押し下げて外してください。

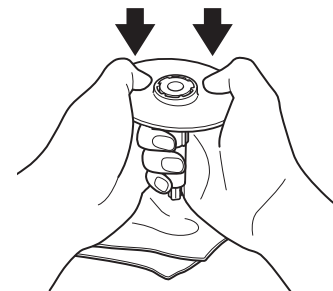

1回に入れる材料の目安

※材料の入れすぎ、少なすぎに注意してください。製品の故障や事故の原因になります。
 ※詳しくは付属のレシピシートをご参照ください。
 調理できない材料をよく読んで使用してください。

4枚刃ブレード (使用可能時間 1分)

材料	量の目安	下ごしらえのポイント	作り方
クラッシュアイス	約150g以下	3cm角以下	お好みの大きさになるまでパルスブッシュを繰り返す。
ブロック肉(牛肉、豚肉、鶏肉など)	約150g以下	3cm角以下に切る	3～4回パルスブッシュした後、お好みの細かさになるまで5～20秒連続ブッシュ。
薄切り肉(牛肉、豚肉など)	約200g以下	3cm幅以下に切る	3～4回パルスブッシュした後、お好みの細かさになるまで5～20秒連続ブッシュ。
魚の切身	約200g以下	3cm角以下に切る	3～4回パルスブッシュした後、お好みの細かさになるまで3～10秒連続ブッシュ。
野菜・フルーツ	約200g以下	3cm角以下に切る	3～4回パルスブッシュした後、お好みの細かさになるまで3～10秒連続ブッシュ。
スムージー	MAX線まで (材料と水分を合わせてMAX以下にする)	3cm角以下に切る	3～4回パルスブッシュした後、なめらかになるまで連続ブッシュ。
しょうが、にんにく	1かけ～約200g	3cm角以下に切る	3～4回パルスブッシュした後、お好みの細かさになるまで3～5秒連続ブッシュ。

両面おろしプレート (使用可能時間 2分)

材料	量の目安	下ごしらえのポイント	作り方
大根、その他野菜	100g/回	3～4cm角以下に切る	3～5個のせ、連続ブッシュする。 材料が小さくなったら追加し、同様に行う。

泡立てプレート (使用可能時間 2分)

材料	量の目安	下ごしらえのポイント	作り方
生クリーム	約50～200ml	よく冷やしておく	ツノが立つまで20秒～1分連続ブッシュ。
メレンゲ	卵白1～4個分		白っぽくなるまで50秒～2分ツノが立つまで連続ブッシュ。

お手入れのしかた

※お手入れは、必ずUSBケーブル(本製品専用Cタイプ)をUSB挿入口から抜いて行ってください。

⚠ 注意

- 金属たわし・ナイロンたわしなどは使用しない。
変形・変色・表面に傷がついたり、故障の原因。
- シンナー・ベンジン・アルコール・化学洗剤などは使用しない。
変形・変色・表面に傷がついたり、故障の原因。
- 食器洗浄機や食器乾燥機、熱湯などは使用しない。
変形・変色・故障の原因。
- 本体を丸洗いしない。
ショート・感電・故障の原因。
- 使用後に残った調理物や水を入れたまま放置しない。
劣化の原因。

■ 水洗いできるもの

- ガラスカップ、カバー、シリコンパッキン(大)・シリコンパッキン(小)、両面おろしプレート、泡立てプレート、プレートシャフト、すべり止めリング

台所用中性洗剤を含ませたスポンジなどで洗い、よくすすいだ後、乾いた布などで水気をとってください。

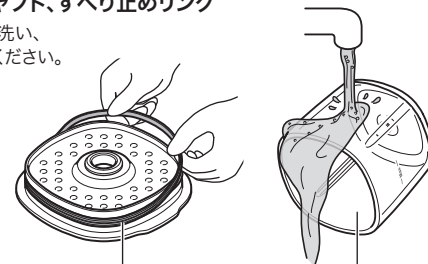

シリコンパッキン(大)

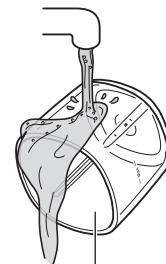

ガラスカップ

● 4枚刃ブレード

ブレードシャフトを持って、台所用中性洗剤とブラシなどを使って洗います。よくすすいだ後、乾いた布などで水気をとってください。

■ 水洗いできないもの

● 本体

やわらかい布などに水を含ませ、かたくしぼってから汚れを拭きとり、乾いた布などで水気をとってください。
 汚れがひどい場合は水で薄めた台所用中性洗剤を含ませた布などで拭きとり、乾いた布などで水気をとってください。



本体

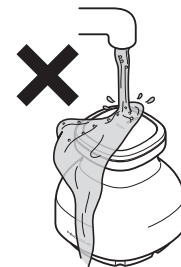

廃棄時の充電電池の外しかた

これは製品を廃棄するための説明です。修理をおすすめする説明ではありません。
本製品はお客様による修理はできません。
製品が完全に動かなくなるまで充電電池を放電させてから廃棄してください。

1 本体下部のねじ(4カ所)をプラスドライバーで取り外します。

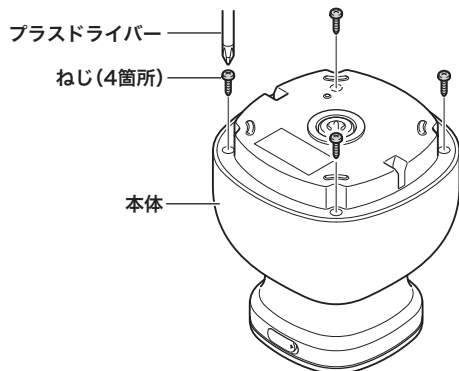

2 カバーを外し、コネクタを取り外します。

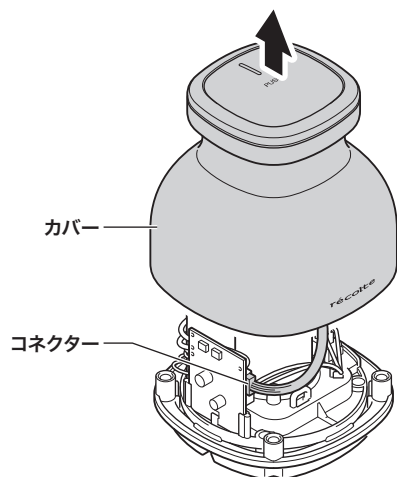

3 充電電池をケースから外し、基板と充電電池をつないでいる6本のコードを1本ずつニッパーなどで切り、コードの切り口にテープなどを巻き、絶縁してください。

※コードは必ず1本切るとに、テープなどで絶縁してください。

⚠ 注意

- 切ったコード同士が触れ合うと回路が短絡して発煙・発火の原因となります。
必ずテープなどを巻いて絶縁してください。

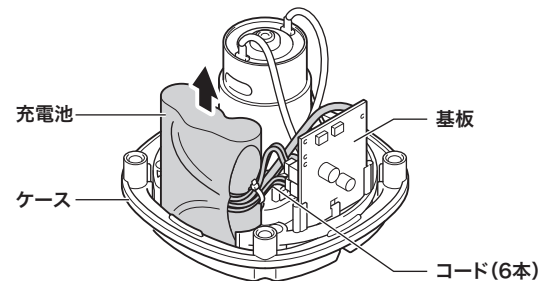

テープなどで1本ずつ
絶縁します



リチウムイオン電池について

⚠ 注意 本製品はリチウムイオン電池を使用しています。必ず下記の注意事項を守って取り扱う。
破裂・発火・けがのおそれがあります。

- 火中に投入しない。加熱しない。火の近くや直射日光の当たる場所など、高温になるところに置かない。
- 分解・改造をしない。釘を刺したり、踏みつけたり、強い衝撃を与えない。
- 充電電池が液漏れして液が目に入ったときは、こすらずに水道水などのきれいな水で十分洗い、ただちに医師の診断を受けてください。液が肌や服に付着したときは、すぐに水道水などのきれいな水で洗い流して、医師にご相談ください。

外した充電電池は、リサイクル協力店へお持ちください。貴重な資源となります。

品名：リチウムイオン電池(Li-ion)
公称電圧：DC11.1V 容量：2,000mAh 22.2Wh
総量：1組



Li-ion

故障かな?と思ったら

修理の依頼をされる前に、下記内容をご確認ください。
問題が解決しない場合は、カスタマーセンターにご相談ください。

症状	主な原因	対処方法
電源が入らない	充電されていない	充電してください(p.8)
	USBケーブルを接続していない	USBケーブルをしっかりと差し込んでください(p.8)
充電できない	充電電池寿命が近付いている	充電電池には寿命があります ご購入後すぐにこの状態になった場合は、カスタマーセンターまで相談してください 無料修理規定と保証書をご参照ください(裏表紙)
	充電している	USBケーブルを抜いてください
4枚刃ブレードが回らない	材料が多すぎる	材料を減らしてください(p.15)
	本体がしっかりと取り付けられていない	本体を正しくセットしてください(p.10)
	本体をかたむけて使用している	安定した平らな場所で使用してください
	定格時間を越えて使用している	10分以上休ませてから使用してください
プッシュボタンを押しても動かない・途中で止まった	調理できない材料を使用している	調理できない材料を入れていないか確認してください(p.9、13、14)
	停止後、10分以上休ませていない	10分以上休ませてから使用してください
	材料が多すぎる	10分以上休ませてから使用しても動作しない場合、製品が故障している場合がございます カスタマーセンターまで相談してください
ランプがオレンジで素早く点滅する	過負荷がかかっている	材料を減らしてください 調理できない材料を入れていないか確認してください(p.9、13、14) それでも改善しない場合はカスタマーセンターまで相談してください
ランプが緑・オレンジ交互に点滅する	カバー、本体がしっかりとセットされていない	カバー、本体をしっかりとセットしてください(p.10)
ランプがオレンジに点滅する	電池残量がない	充電してください(p.8)

※定格時間内の動作でも、過負荷や休止時間が不十分であったり、室内の温度が低すぎる/高すぎる場合は保護装置が働き、動作が止まります。その場合は10分以上休ませる、または適切な環境(5~40℃)で使用・充電してください。

製品についてのお問い合わせは下記まで

カスタマーセンター **TEL.03-6662-7100**

受付時間 10時~12時/13時~16時(土日祝日を除く)

〒125-0062
東京都葛飾区青戸4-18-12 ソークンビル4F

カスタマーセンター
<https://recolte-jp.com/support/>



部品・消耗品のご購入

レコルト公式オンラインショップ・カスタマーセンター、または製品をお買い上げいただきました販売店にお問い合わせください。

カスタマーセンター
<https://recolte-jp.com/support/>



仕様

品名	コードレス カプセルカッター ポンヌ
品番	RCP-7
電源	DC5V 2.0A
使用電池	リチウムイオン電池
電池容量	2,000mAh
充電時間	約3.5時間
商品サイズ	本体のみ:約11.8(W)×11.8(D)×13.2(H)cm ガラスカップセット時:約12.8(W)×12.0(D)×23.0(H)cm
重量	本体のみ:約700g ガラスカップ・4枚刃ブレードセット時:約1.5kg
最大容量	約500ml(MAXライン)
定格時間	1分(1分動作後、10分休止) ※両面おろしプレート、泡立てプレート使用時は2分(10分休止)
主な材質	本体・両面おろしプレート・泡立てプレート:ABS樹脂 ブレードシャフト・プレートシャフト:POM ブレード:ステンレス ガラスカップ:ガラス カバー:AS樹脂 スパチュラ:ポリプロピレン
付属品	専用レシビブック、USBケーブル(本製品専用Cタイプ)約0.5m
生産国	中国

※仕様、デザインは商品改良のため予告なく変更することがあります。

Memo

Memo
