

## 無料修理規定

- 取扱説明書、本体貼付ラベル等の注意書に従った使用状態で保証期間内に故障した場合には、無料修理または交換をさせていただきます。  
(イ) 無料修理をご依頼になる場合には、商品に取扱説明書から切り離した本書を添えていただき、お買い上げの販売店にお申しつけください。ただし消耗品・付属品は除く。  
(ロ) お買い上げの販売店に無料修理をご依頼にならない場合には、カスタマーセンターにご連絡ください。
  - ご転居の場合の修理ご依頼先は、お買い上げの販売店またはカスタマーセンターにご連絡ください。
  - ご贈答品等で本保証書に記入の販売店で無料修理をお受けにならない場合には、カスタマーセンターへご連絡ください。
  - 保証期間内でも次の場合には原則として有料にさせていただきます。  
(イ) 使用上の誤り及び不当な修理や改造による故障及び損傷。  
(ロ) お買い上げ後の取付場所の移設、輸送、落下などによる故障及び損傷。  
(ハ) 火災、地震、水害、落雷、その他天災地変及び公害、塩害、ガス害(硫化ガスなど)、異常電圧、指定外の使用電源(電圧、周波数)などによる故障及び損傷。  
(ニ) 車両、船舶等に搭載された場合に生じる故障及び損傷。  
(ホ) 一般家庭以外(例えば業務用など)に使用された場合の故障及び損傷。  
(ヘ) 本書の添付がない場合。  
(ト) 本書にお買い上げ年月日、お客様名、販売店名の記入のない場合、あるいは字句を書き換えられた場合。  
(チ) 持込修理の対象商品を直接カスタマーセンターへ送付した場合の送料等はお客様のご負担となります。また、出張修理等を行った場合には、出張料はお客様のご負担となります。
5. 本書は日本国内での使用においてのみ有効です。  
6. 本書は再発行いたしませんので大切に保管してください。
- 消耗品・付属品は保証の対象外です。

修理メモ

※お客様にご記入いただいた個人情報(保証書控)は、保証期間内の無料修理対応及びその後の安全点検活動のために利用させていただく場合がございますのでご了承ください。  
※この保証書は、本書に明示した期間、条件のもとにおいて無料修理をお約束するものです。したがってこの保証書によって、保証書を発行しているもの(保証責任者)、及びそれ以外の事業者に対するお客様の法律上の権利を制限するものではありません。保証期間経過後の修理についてご不明の場合は、お買い上げの販売店またはカスタマーセンターにお問い合わせください。

## récolte® レコルト 電動 ソルト&ペッパーミル ミニ 保証書

持込修理

本書はお買い上げの日から下記期間中、故障が発生した場合には本書上記記載内容で無料修理を行うことをお約束するものです。ご記入いただきました個人情報の利用目的は本票上記に記載しております。

保証期間	お買い上げ日より	本体半年間	お買い上げ日	年	月	日
お客様			販売店			
ご住所 〒	—		住所・店名			
お名前		様				
電話 ( )	—		電話 ( )	—		

ウィナーズ株式会社

製品についてのお問い合わせは下記まで

カスタマーセンター TEL.03-6662-7100 受付時間 10時~12時/13時~16時(土日祝日を除く)  
住所 〒125-0062 東京都葛飾区青戸4-18-12 ソーケンビル4F

This product is for use inside Japan only. Do not use outside Japan.

This warranty is valid only in Japan.

récolte®

# Salt & Pepper Mill Mini

レコルト

電動 ソルト&ペッパーミル ミニ

RMM-1

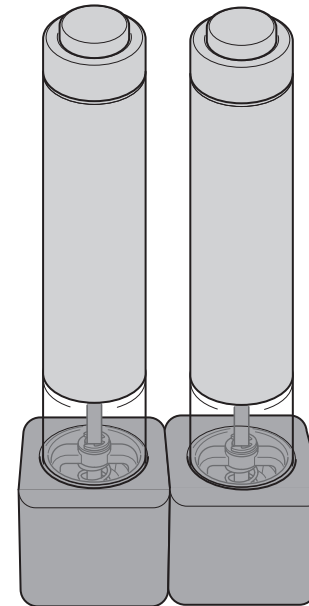

## 取扱説明書

この度はレコルト 電動 ソルト&ペッパーミル ミニをお買い上げいただき、誠にありがとうございます。  
ご使用前に必ず、この取扱説明書をよくお読みになり、正しくお使いください。  
お読みになった後も、大切に保管してください。

This product is for use inside Japan only.  
Do not use outside Japan.

## INDEX

安全上のご注意	1-3
初めてご使用になる際、 またはしばらく使わなかったときに	4
各部(パーツ)の名称	5
電池の入れかた	6
使用方法	7-11
お手入れのしかた	12
故障かな?と思ったら	13
仕様	13
無料修理規定/保証書	裏表紙

## 安全上のご注意

お使いになる人や他の人への危害、財産への損害を未然に防止するため、必ずお守りください。  
内容表示を無視して誤った使い方をしたときに生じる危害や損害の程度を、次の表示で区分し、説明しています。

**警告** この表示の欄は「死亡または重傷などを負う可能性が想定される」内容です。

**注意** この表示の欄は「傷害を負う可能性または物的損害のみが発生する可能性が想定される」内容です。

お守りいただく内容の種類を、次の絵表示で区分し、説明しています。

 この表示は、禁止(してはいけないこと)を示します。具体的な禁止内容は、図記号の中や近くに絵や文章で示します。

 この表示は、指示する行為の強制(必ずすること)を示します。具体的な指示内容は、図記号の中や近くに絵や文章で示します。

 この表示は、注意を示します。具体的な指示内容は、図記号の中や近くに絵や文章で示します。

### 警告

#### ■ 本体・パーツ

 **電池を濡れた手で触らない。**  
感電・けが・故障の原因。  
濡れ手禁止

 **異常を感じた場合(焦げ臭い、発煙など)は、電池を取り外し、使用を中止する。**  
火災・感電の原因。  
必ず行う

 **電池は破損したまま使用しない。傷つけない。(高温部に近づける。重いものをのせる。加工するなど。)**  
火災・感電の原因。  
禁止

### 注意

#### ■ 本体・パーツ

 **改造・分解・修理をしない。**  
火災・感電・けがの原因。  
修理はお買い上げの販売店または、カスタマーセンターに相談してください。  
分解禁止

 **高温となる場所や、浴室など湿気の高い場所では使用しない。**  
火災の原因。  
禁止

 **本体を水に浸けたり、水をかけたりしない。**  
火災・感電・ショート・故障の原因。  
水濡れ禁止

**子供など、取り扱いに不慣れな人だけで使わせたり、乳幼児の手の届くところで保管しない。**  
感電・けがの原因。



禁止

**電子レンジやオープン、食器乾燥機、食器洗い乾燥機に入れない。**

変形・故障の原因。

**倒す、落とす、ぶつけるなど、本体に強い衝撃を与えない。**

故障の原因。

**使用できる材料以外を使用しない。**

けが・故障の原因。

**アルカリ単4乾電池以外の電池は使用しない。**

故障の原因。

**種類や残量の違う電池を一緒に使用したり、充電式電池を使用しない。**

破損・故障の原因。

**割れたり、ヒビが入ったコンテナは使用しない。**

けが・故障の原因。

**ミルの回転が止まる前に本体をコンテナから取り外さない。**

けがの原因。

**業務用として使用しない。**

変形・故障の原因。

**この取扱説明書に記載のない目的・方法で使用しない。**

けが・事故の原因。

**調理以外の用途に使用しない。**

故障・けがの原因。

**金属たわし・ナイロンたわし・磨き粉・ベンジン・シンナー・漂白剤などを使用しない。**

破損・故障の原因。



禁止

**本体の隙間にピンや金属物などの異物を入れない。**

感電・けがの原因。

**酸性やアルカリ性の洗剤を使用しない。**

破損・故障の原因。

**本体に材料を入れない状態で動作させない。**

故障の原因。



必ず行う

**電池から漏れた液体が皮膚や衣服に付着した場合は、すぐに大量の水道水などのきれいな水で洗い流す。目に入った場合はこすらずに水で洗い流し、至急医師に相談する。**

皮膚に障害・目に障害や失明を起こす原因。

ただちに医師の治療を受けてください。

**電池が液漏れしたり、フィルムが剥がれたり、異臭がするときは、ただちに火気から遠ざける。**

漏れた電解液に引火し、破裂・発火の原因。

**使用時に回転が止まったり、本体が熱くなった場合はただちに使用を中止する。**

故障・けがの原因。

**変形・破損などの異常や故障と思われる状態では使用を中止する。**

火災・感電・けがの原因。

## ■ 本体・パーツ

 **使用前・使用後は必ず各製品の点検を行う。**

必ず行う 以下の場合は使用を中止し、当社の点検・修理を必ず受ける。

- ・製品に不具合、損傷がある。
- ・製品を床に落とした。
- ・製品が焦げ臭い、発煙する。

**部品の取り付け、取り外しはセラミック刃の回転が完全に止まってから行う。**

けが・感電・火災の原因。

**動作させる際、コンテナ・本体をしっかりと固定する。**

事故・けがの原因。

**異常音がある場合は、本体に残留物がないか確認する。**

故障の原因。

 **電池交換時は、4本とも未使用の電池を使用する。**

必ず行う 破損・故障の原因。

**電池の+/-を、正しい向きにセットする。**

故障の原因。

**長期間使用しない場合は、必ず電池を取り外す。**

故障の原因。

**セラミック刃が回転しないときや、回転が遅いときは電池を交換する。**

故障の原因。

## ■ 設置・保管

 **不安定な場所、すべりやすい場所、濡れている場所、水のかかりやすい場所で使用・保管しない。**

火災・感電・変色・変形の原因。

**直射日光・雨が当たる場所に置かない。**

故障・変色の原因。

**火気のそばで使わない。**

変形・故障の原因。

 **ストーブやガスコンロなど熱源のそばで使わない。**

禁止 変形・破損の原因。

 **湿気やほこりの少ない場所で保管する。**

必ず行う 発熱・発火・感電の原因。

## 初めてご使用になる際、またはしばらく使わなかったときに

■ 本体のミルを、台所用中性洗剤を含ませたスポンジなどで洗ってよくすすいだ後、しっかり乾かしてから使用してください。

■ 電池を入れてから使用してください。

■ 使用前・使用後は必ず各製品の点検を行ってください。本体・コンテナにヒビ割れや大きなキズはありませんか？

### 注意

- 破損、ヒビ割れを発見したときは使用しない。故障・事故の原因。

## 知っておいていただきたいこと

- スタンドは天然素材を使用しているため、木目、色、形状、サイズは個体差があります。異常ではありません。
- スタンドのマグネットは、スタンドとスタンドを連結させるためのものです。冷蔵庫やキャビネットなどに取り付け、浮かせるなどの用途では使用できません。

## 各部(パーツ)の名称

パーツ、付属品をご確認ください。

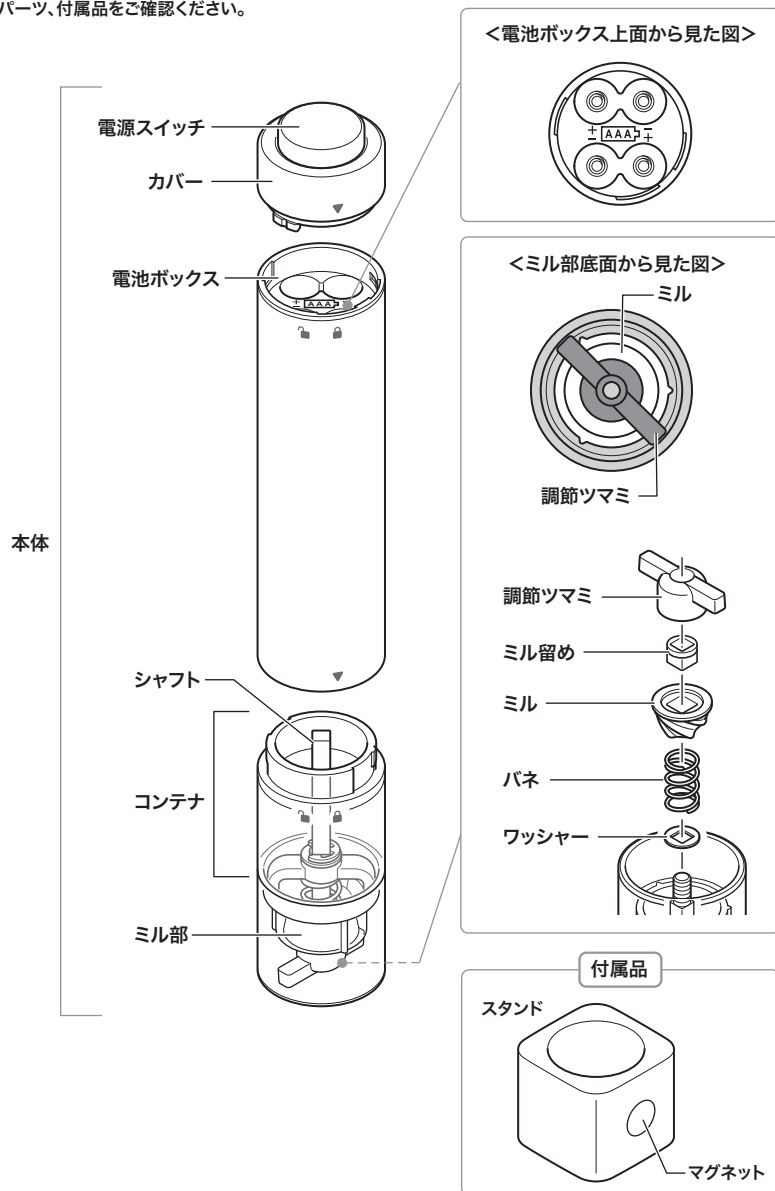

## 電池の入れかた

### 1 カバーを回してロックを解除し、本体から取り外す

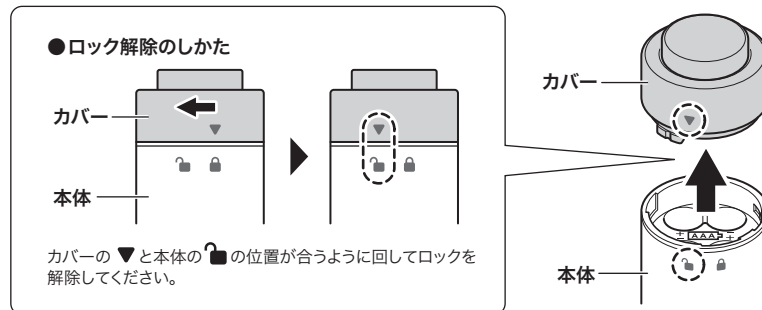

### 2 単4形アルカリ乾電池4本 [別売] を電池ボックスに入れる

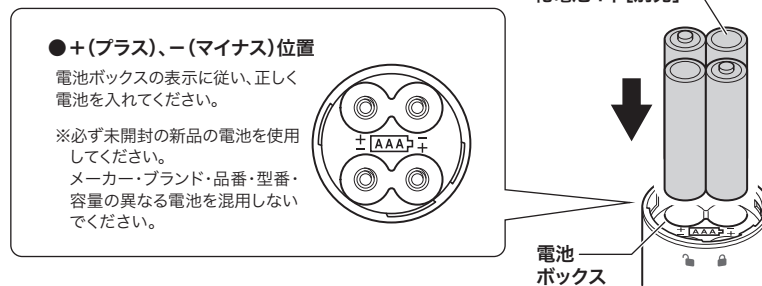

### 3 カバーを取り付けてロックする

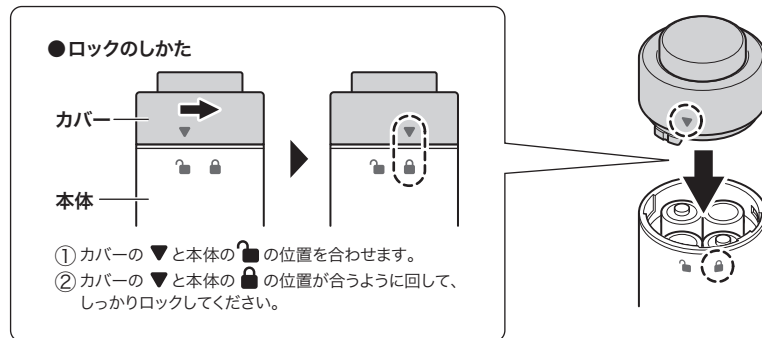

※電池の取り付け、取り外しのときは、電源スイッチを押さないようにご注意ください。

## 使用方法

### 材料について

#### ●使用できる材料 大きさ: 直径2~5mm

ブラックペッパー／ホワイトペッパー／グリーンペッパー／岩塩(クリスタルソルト)  
ピンク岩塩／花椒(ホアジャオ)／山椒

#### ●使用できない材料 大きさ: 直径2mm未満または5mmを超える材料

ピンクペッパー／ゴマ／アーモンド・ピーナッツ／水分や油分を含む材料

※岩塩(クリスタルソルト)などの材料の種類によって大きさ・かたさに違いがあり、使用できないことがあります。

## 1 コンテナを回してロックを解除し、本体を取り外す

### ●ロック解除のしかた

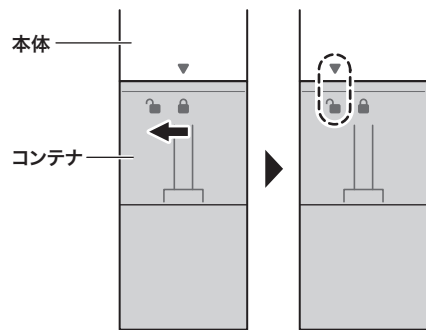

本体の ▼ とコンテナの  の位置が合うように回してロックを解除してください。

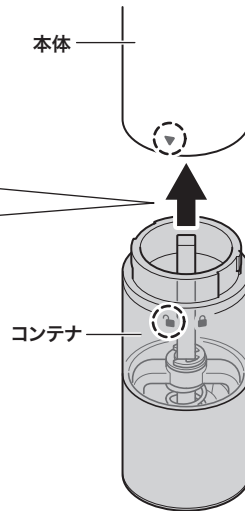



## 2 コンテナに材料を入れ、本体を取り付けてロックする

※材料はコンテナの最大投入量位置の8割を目安に材料を入れると、取り付けやすいです。  
多量に材料を入れると詰まり・動作しない原因。

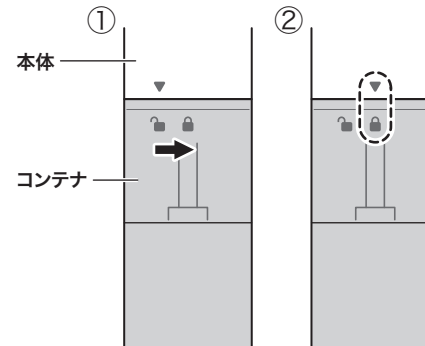
### ●ロックのしかた



- ① 本体の ▼ とコンテナの  の位置を合わせます。
- ② 本体の ▼ とコンテナの  の位置が合うように回して、しっかりロックしてください。

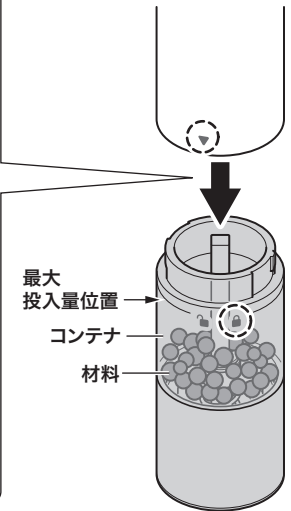

### 3 材料の粒度(挽き目)を調節する

ミル部底面の調節ツマミを回し、お好みの挽き目に調節してください。

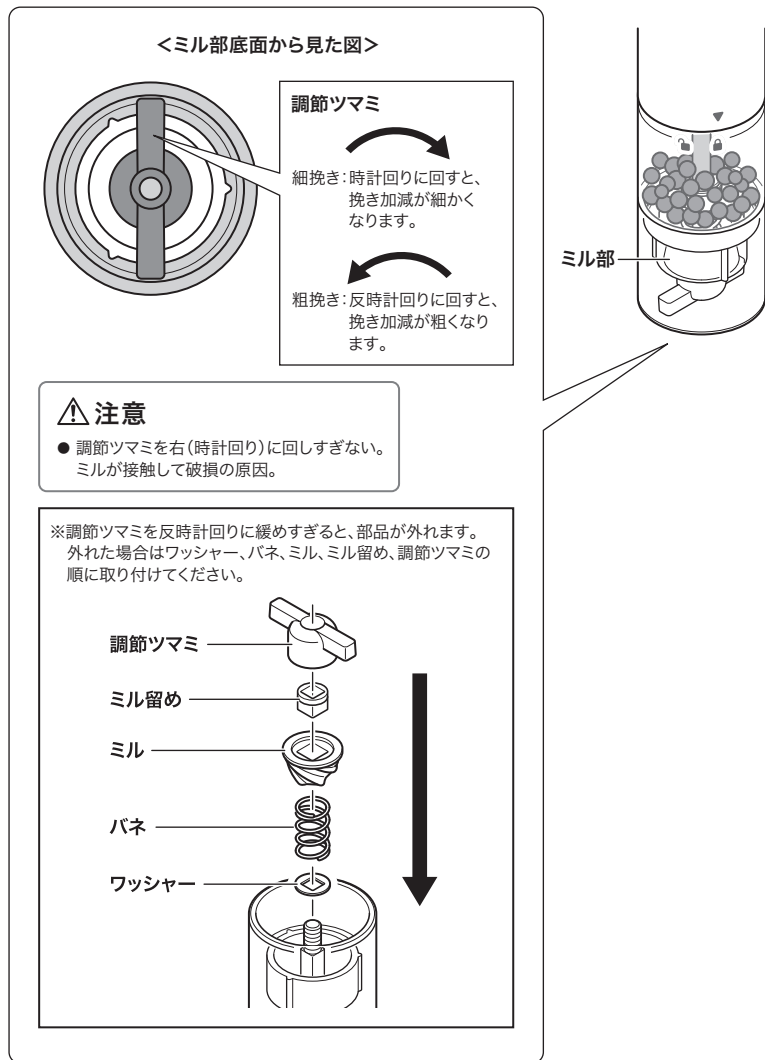

### 4 電源スイッチを押して動作を開始する

#### 注意

- 動作中にパーツを取り外さない。故障の原因。
- ミルが回転しないときや、回転が遅いときは電池を交換する。故障の原因。
- 調理中にフライパンなどの上で使用しない。湿気により目詰まり・劣化・故障の原因。



#### 材料が詰まった場合

材料が詰まってスムーズに動かなくなってしまった場合は、下記方法をお試しください。

- ① コンテナを本体から取り外し材料を取り出す。
- ② シャフトを指で押さえながら、調節ツマミを時計回りに回し、詰まっている材料を取り除く。

#### 注意

- 動作が完全に止まってから取り外す。けが・故障の原因。
- 材料が詰まった際、本体を強くたたいたりしない。故障の原因。

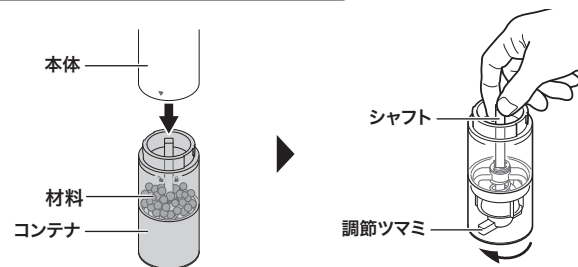

## 5 使用後は、スタンドにのせて保管できます

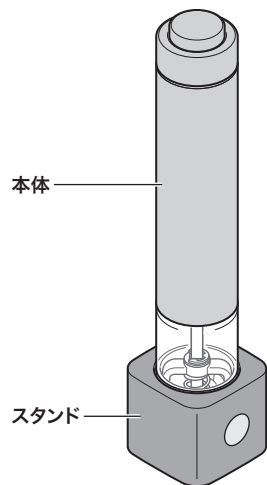

### ⚠ 注意

- 調理中の湯気などの湿気が本体に入り込まないよう注意する。故障の原因。
- 倒す、落とす、ぶつけるなど、本体に強い衝撃を与えない。故障の原因。

## お手入れのしかた

※お手入れは、必ず電池を抜いてから行ってください。

### ⚠ 注意

- 金属たわし・ナイロンたわしなどは使用しない。変形・変色・表面に傷がついたり、故障の原因。
- シンナー・ベンジン・アルコール・化学洗剤などは使用しない。変形・変色・表面に傷がついたり、故障の原因。
- 食器洗浄機や食器乾燥機、熱湯などは使用しない。変形・変色・故障の原因。
- 本体を丸洗いはしない。ショート・感電・故障の原因。

### ■ 水洗いできるもの

#### ● ミル

台所用中性洗剤を含ませたスポンジなどで洗い、よくすすいだ後、乾いた布などで水気をとってください。

### ⚠ 注意

- しっかりと乾燥させてから使用する。詰まりやサビの原因。

### ■ 水洗いできないもの

- 本体・カバー・コンテナ・ミル部(ミル除く)・スタンド  
やわらかい布などに水を含ませ、かたくしぼってから汚れを拭きとり、乾いた布などで水気をとってください。汚れがひどい場合は水で薄めた台所用中性洗剤を含ませた布などで拭きとり、乾いた布などで水気をとってください。残った材料は、ブラシなどを使って取り除いてください。

