

## 無料修理規定

- 取扱説明書、本体貼付ラベル等の注意書に従った使用状態で保証期間内に故障した場合には、無料修理または交換をさせていただきます。  
(イ) 無料修理をご依頼になる場合には、商品に取扱説明書から切り離した本書を添えていただき、お買い上げの販売店にお申しつけください。ただし消耗品・付属品は除く。  
(ロ) お買い上げの販売店に無料修理をご依頼にならない場合には、カスタマーセンターにご連絡ください。
  - ご転居の場合の修理ご依頼先は、お買い上げの販売店またはカスタマーセンターにご連絡ください。
  - ご贈答品等で本保証書に記入の販売店で無料修理をお受けになれない場合には、カスタマーセンターへご連絡ください。
  - 保証期間内でも次の場合には原則として有料にさせていただきます。  
(イ) 使用上の誤り及び不当な修理や改造による故障及び損傷。  
(ロ) お買い上げ後の取付場所の移設、輸送、落下などによる故障及び損傷。  
(ハ) 火災、地震、水害、落雷、その他天災地変及び公害、塩害、ガス害(硫化ガスなど)、異常電圧、指定外の使用電源(電圧、周波数)などによる故障及び損傷。  
(ニ) 車両、船舶等に搭載された場合に生ずる故障及び損傷。  
(ホ) 一般家庭以外(例えば業務用など)に使用された場合の故障及び損傷。  
(ヘ) 本書の添付がない場合。  
(ト) 本書にお買い上げ年月日、お客様名、販売店名の記入のない場合、あるいは字句を書き換えられた場合。  
(チ) 持込修理の対象商品を直接カスタマーセンターへ送付した場合の送料等はおお客様のご負担となります。また、出張修理等を行った場合には、出張料はおお客様のご負担となります。
5. 本書は日本国内での使用においてのみ有効です。  
6. 本書は再発行いたしませんので大切に保管してください。
- 消耗品・付属品は保証の対象外です。
- 修理メモ

※お客様にご記入いただいた個人情報(保証書控)は、保証期間内の無料修理対応及びその後の安全点検活動のために利用させていただく場合がございますのでご了承ください。  
※この保証書は、本書に明示した期間、条件のもとにおいて無料修理をお約束するものです。したがってこの保証書によって、保証書を発行しているもの(保証責任者)、及びそれ以外の事業者に対するお客様の法律上の権利を制限するものではありません。保証期間経過後の修理についてご不明の場合は、お買い上げの販売店またはカスタマーセンターにお問い合わせください。

## récolte® レコルト パーティークッカー 保証書

持込修理

本書はお買い上げの日から下記期間中、故障が発生した場合には本書上記記載内容で無料修理を行うことをお約束するものです。ご記入いただきました個人情報の利用目的は本票上記に記載しております。

保証期間	お買い上げ日より	本体1年間	お買い上げ日	年	月	日
お客様	ご住所 〒	—	販売店	住所・店名		
お名前		様	電話 ( )	—		
電話 ( )	—		電話 ( )	—		

ウィナーズ株式会社

製品についてのお問い合わせは下記まで

カスタマーセンター TEL.03-6662-7100 受付時間 10時~12時/13時~16時(土日祝日を除く)  
住所 〒125-0062 東京都葛飾区青戸4-18-12 ソーケンビル4F

**This product is for use inside Japan only. Do not use outside Japan.**

This warranty is valid only in Japan.

récolte®

# Party Cooker

レコルト

パーティークッカー

RRF-3

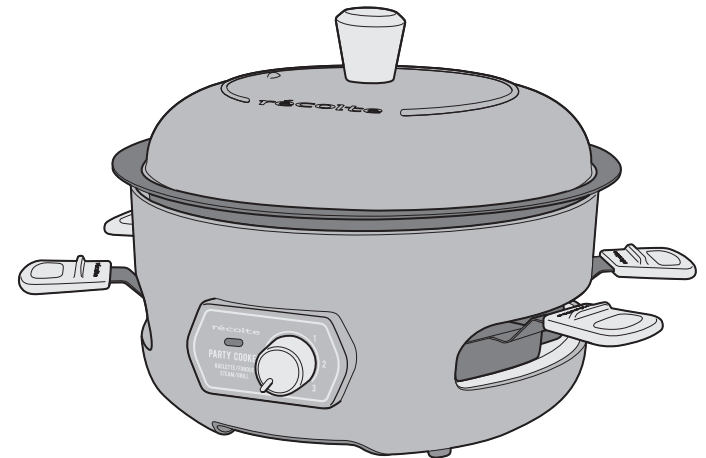

## 取扱説明書

この度はレコルト パーティークッカーをお買い上げいただき、誠にありがとうございます。ご使用前に必ず、この取扱説明書をよくお読みになり、正しくお使いください。お読みになった後も、大切に保管しておいてください。

**This product is for use inside Japan only.  
Do not use outside Japan.**

## INDEX

安全上のご注意	-----	1-4
各部(パーツ)の名称	-----	5
温度調節ダイヤルについて	-----	6
初めてご使用になる際、 またはしばらく使わなかったときに	-----	6
ご使用方法	-----	7-8
セットのしかた	-----	9-12
お手入れのしかた	-----	13
故障かな?と思ったら	-----	14
仕様	-----	14
無料修理規定/保証書	-----	裏表紙

## 安全上のご注意

お使いになる人や他の人への危害、財産への損害を未然に防止するため、必ずお守りください。  
内容表示を無視して誤った使い方をしたときに生じる危害や損害の程度を、次の表示で区分し、説明しています。

**警告** この表示の欄は「死亡または重傷などを負う可能性が想定される」内容です。

**注意** この表示の欄は「傷害を負う可能性または物的損害のみが発生する可能性が想定される」内容です。

お守りいただく内容の種類を、次の絵表示で区分し、説明しています。

 この表示は、禁止(してはいけないこと)を示します。  
具体的な禁止内容は、図記号の中や近くに絵や文章で示します。

 この表示は、指示する行為の強制(必ずすること)を示します。具体的な指示内容は、図記号の中や近くに絵や文章で示します。

 この表示は、注意を示します。  
具体的な指示内容は、図記号の中や近くに絵や文章で示します。

## 警告

### 電源プラグ・電源コード

 **濡れた手で電源プラグの抜き差しをしたり、操作したりしない。**  
感電・けがの原因。  
濡れ手禁止

 **交流100V以外では使用しない。**  
火災・感電・故障の原因。  
禁止

 **電源コードは破損したまま使用しない。傷つけない。(無理に曲げる。引っ張る。ねじる。束ねる。高温部に近づける。重いものをのせる。挟み込む。加工するなど)**  
電源コードが破損し、火災・感電の原因。  
禁止

 **電源プラグは、交流100Vで「15A125V」と記されている壁面のコンセントに直接差し込む。**  
火災・感電の原因。  
必ず行う

**電源コードや電源プラグが傷んだり、コンセントの差し込みがゆるいときは使用しない。**  
感電・ショート・火災・発火の原因。

**電源プラグにピンなどの金属片やゴミを付着させない。**  
感電・ショート・火災・発火の原因。

**定格15A以上のコンセントを単独で使用する。タコ足配線しない。**

他の器具と併用すると、分岐コンセント部が異常過熱して、発火の原因。

**電源プラグはコンセントの奥までしっかり差し込む。**  
感電・ショート・発煙・発火の原因。

**乳幼児が電源プラグを誤ってなめないように注意する。**  
感電・けがの原因。



電源プラグを抜く

使用時以外は電源プラグをコンセントから抜く。

けが・やけど・絶縁劣化による感電・漏電火災の原因。



電源プラグを抜く

電源プラグを抜くときは、電源コードを持たず必ず先端の電源プラグを持って引き抜く。

感電・ショート・発火の原因。

### 本体・パーツ



分解禁止

**改造・分解・修理をしない。**

火災・感電・けがの原因。  
修理はお買い上げの販売店または、カスタマーセンターに相談してください。



水濡れ禁止

**本体を水につけたり、水をかけたりしない。**

火災・感電・ショート・故障の原因。



禁止

**カーテンなど可燃物の近くで使用しない。**

火災の原因。

**調理中はそばを離れない。**

事故の原因。

**子供など、取り扱いに不慣れな人だけで使わせたり、乳幼児の手の届くところで使わない、触れさせない、保管しない。**

感電・けが・故障の原因。

**電子レンジやオープン、食器乾燥機、食器洗い乾燥機に入れない。**  
変形・故障の原因。

**倒したり落したり、ぶつけるなど、本体に強い衝撃を与えない。**  
故障の原因。

**異常時(焦げ臭い、発煙など)は電源プラグを抜き、使用しない。**  
火災・感電の原因。



必ず行う

**変形・破損などの異常や故障と思われる状態では使用を中止する。**

火災・感電・けがの原因。

**使用前・使用後は必ず各部品の点検を行う。**

**以下の場合は使用を止め、当社の点検・修理を必ず受ける。**

- ・製品に不具合、損傷がある。
- ・製品を床に落とした。
- ・製品が焦げ臭い、発煙する。

## ⚠ 注意

### ■ 電源プラグ・電源コード



禁止

電源コードを本体に巻き付けたまま使用しない。

故障・発火・火災の原因。



必ず行う

動作していないことを確認してから電源プラグを抜き差しする。

感電・ショート・火災・発火・けがの原因。

### ■ 本体・パーツ



禁止

ヒーターの上に本製品専用プレート以外のものを置かない。

火災・故障の原因。

業務用として使用しない。

変形・故障の原因。

使用中・使用直後に本体の移動・持ち運びはしない。

やけど・故障・けがの原因。

この取扱説明書に記載のない目的・方法で使用しない。

けが・事故の原因。

使用中に子供やペットをそばに近づけない。

けが・転倒・故障の原因。

燃えやすいものを本体の上のせたり、本体の下に入れて使用しない。

火災の原因。

壁や家具、熱に弱いものの近くで使用しない。

染み・変色・変形の原因。

酸性やアルカリ性の洗剤を使用しない。

破損・故障の原因。



禁止

金属製・ナイロン製のたわし・磨き粉・ベンジン・シンナー・漂白剤などを使用しない。

破損・故障の原因。

本体の隙間にピンや金属物などの異物を入れない。

感電・けがの原因。

缶詰や瓶詰を直接加熱しない。

やけど・けがの原因。

長時間の空焼きはしない。

コーティングが劣化する原因。

調理物や水気を残したままで放置しない。

コーティングが劣化する原因。

プレート、ミニパンなど、コーティングが施されているものには金属製のフォークやヘラなどを使わない。

コーティングが劣化する原因。

プレートの底が濡れている状態で使用しない。

感電・ショート・故障の原因。

1時間以上連続して使用しない。

故障の原因。



禁止

プレートを本製品以外の熱源にかけない。

故障・コーティングが劣化する原因。

プレートがセットされていない状態で使用しない。

火災・やけどの原因。



接触禁止

使用中や使用後しばらくは、本体やプレート・フタなどの高温部に触れない。

やけどの原因。



必ず行う

使用中や使用直後は高温部に電源コードが触れないようにする。

破損・火災・感電の原因。

お手入れは本体及びパーツが冷めてから行う。

やけどの原因。

プレートは必ず冷めた状態でセット、取り外しを行う。

やけどの原因。

### ■ 設置



禁止

不安定な場所、滑りやすい場所、濡れている場所、熱に弱い敷物の上では使用しない。

転倒、落下などによる破損・故障・けが・火災の原因。

屋外で使用しない。

故障の原因。

物をのせたり、落下しやすい所に置いたりしない。

発熱・発火・感電・けがの原因。



必ず行う

熱したココットは大変熱くなるので、プレートから下ろす際はミトン等を使用する。

やけどの原因。

ミニパンは必ず持ち手部分を持つ。熱したミニパンは耐熱性の高いものの上に置く。

やけどや、テーブルなどの変色・変形の原因。

蒸し料理のときは蒸気が出るので、フタの取り外しに注意する。

やけどの原因。

ふきこぼれないように注意する。ふきこぼれたときは、温度調節ダイヤルを「0」にしてコンセントを抜き、高温部が冷めてからしっかり拭きとる。

感電・ショート・火災・発火の原因。



禁止

水のかかりやすい場所では使用・保管しない。

火災・感電・変色・変形の原因。

直射日光・雨が当たる場所に置かない。

故障・変色の原因。

ストーブやガスコンロなど熱源のそばで使わない。

変形・破損の原因。

## 各部(パーツ)の名称

パーツ、付属品をご確認ください。

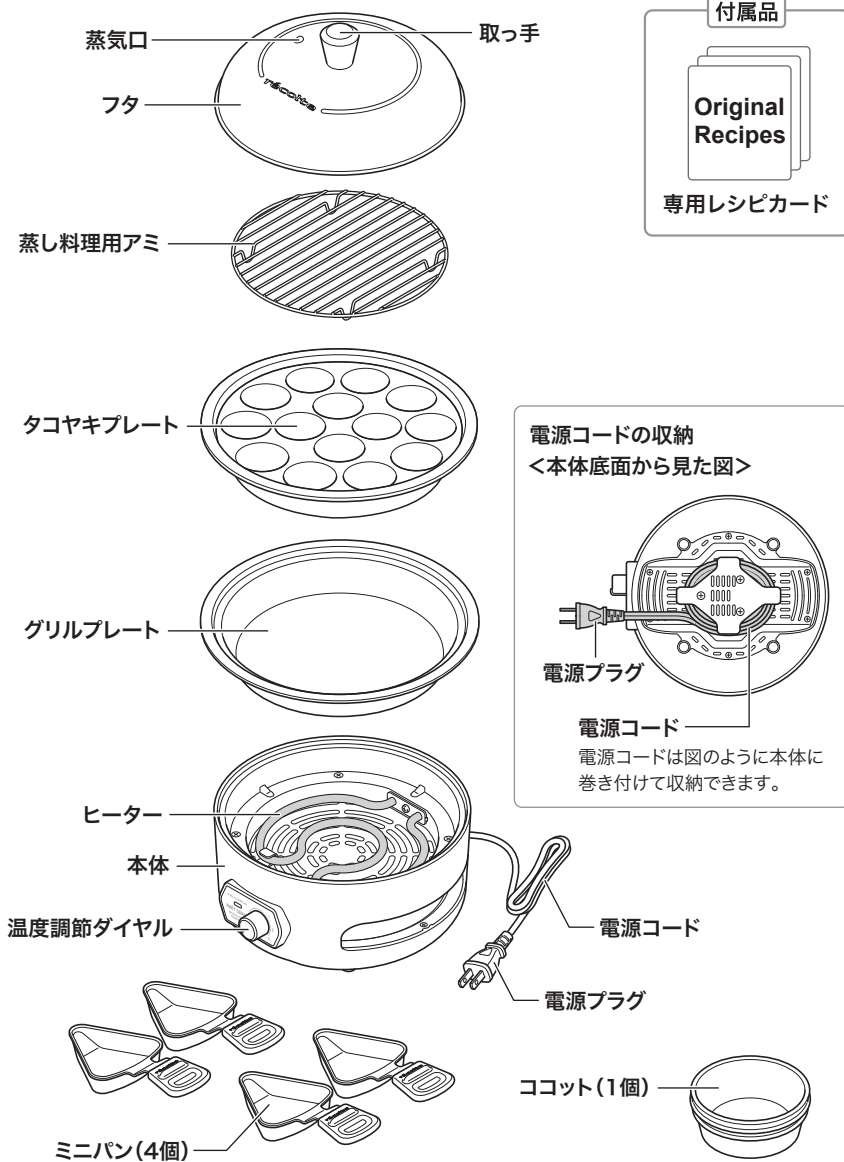

## 温度調節ダイヤルについて

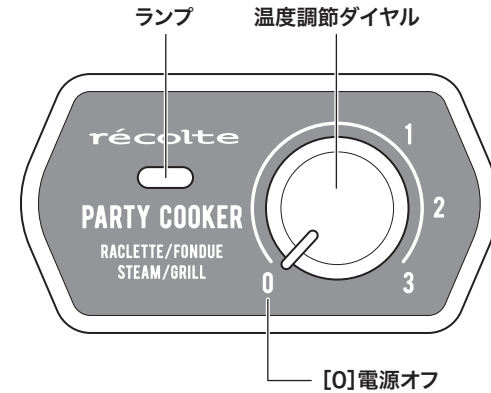

### ■ ランプ

加熱中に点灯し、適温になると消灯します。  
調理中は点灯したり、消灯したりします。

### ■ 温度調節ダイヤル

[0]は電源オフで、[1]→[2]→[3]の順に右に回すと温度を高く設定できます。  
[1][2][3]の数字は目安です。  
材料の状態を見ながら、設定(温度)を調節してください。  
※具体的な設定は、付属品の専用レシピカードを参考にしてください。

## 初めてご使用になる際、またはしばらく使わなかったときに

フタ・グリルプレート・タコヤキプレート・蒸し料理用アミ・ミニパン・ココットは台所用中性洗剤を含ませたスポンジなどで洗ってよくすすいだ後、しっかり乾かしてから使用してください。  
初めてご使用になる際、煙やにおいが出ることがありますが、異常ではありません。ご使用とともになくなります。

## ご使用方法

基本的な使用の手順について説明します。  
具体的な調理手順については、付属の専用レシピカードを参照してください。

### ⚠ 注意

- 使用中や使用後しばらくは、本体や蒸し料理用アミ・プレート・フタなどの高温部に触れない。  
やけどの原因。
- 蒸し料理のときは蒸気が出るので、フタの取り外しに注意する。  
やけどの原因。
- 熱い状態のフタをビニールクロスやテーブルの上に置かない。  
変色・変形の原因。
- 使用中にプレートは取り外さない。  
故障の原因。
- 予熱目的以外で空焼きは行わない。  
故障・火災・焦げ付きの原因。
- プレート、ミニバンなど、コーティングが施されているものには金属製のフォークやヘラなどを使わない。  
コーティング劣化の原因。
- 使用後は必ずお手入れをし、常に清潔な状態に保つ。  
故障の原因。

## ● グリル料理・タコヤキの場合

### 1 プレートを本体にセットする

グリルプレートを使用する場合、作る料理に応じたパーツを本体にセットしてください。料理内容によって必要なパーツは異なります。  
(セットのしかたは、p.9)

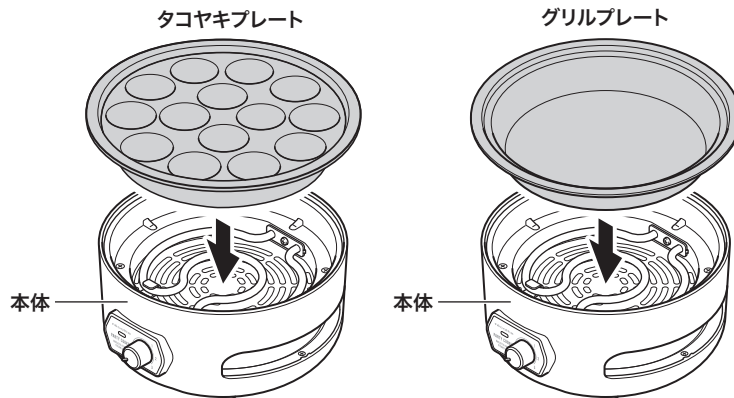

7

### 2 温度調節ダイヤルが[0]にあることを確認し、電源プラグをコンセントに差し込む



### 3 温度調節ダイヤルを右に回し、電源を入れ、作る料理に合わせて温度を調節する

ランプが点灯し、設定温度になるまで加熱します。設定温度に到達するとランプは消灯します。  
※ランプは温度調節の働きにより、点灯したり、消灯したりします。  
故障ではありません。  
※カチカチという音は、ヒーターの熱膨張による音です。  
故障ではありません。  
※油分の少ない材料を焼くときは、グリルプレートに油をひいてください。

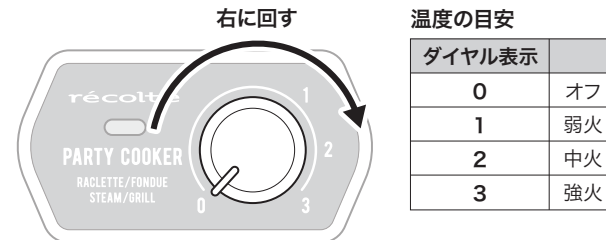

### 4 プレートが温まったら、調理を始める

### 5 調理後は、温度調節ダイヤルを[0]にし、電源プラグをコンセントから抜く

お手入れは本体及びパーツが十分冷めてから行う。  
温かいうちにキッチンペーパーなどで拭くと、調理カスや油がよく取れます。  
(お手入れのしかたは p.13)

### ⚠ 注意

- プレートを本体から外してテーブルに置く場合は、鍋敷きなどを使用する。  
変色・変形の原因。

8

●蒸し料理の場合

グリルプレートに蒸し料理用アミを  
セットし、水を入れる

※蒸し料理用アミを超えて水を入れないでください。

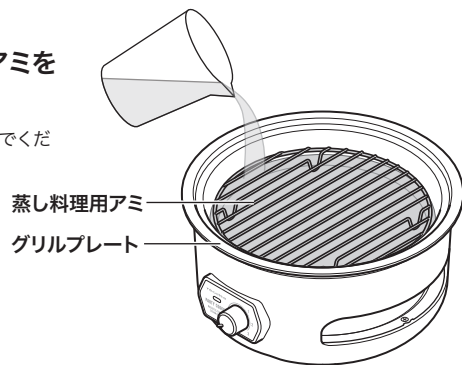

料理の内容に応じて、フタをする

⚠ 注意

- 水が完全に蒸発しないよう、必要に応じて水を追加する。  
空焼きは故障の原因。

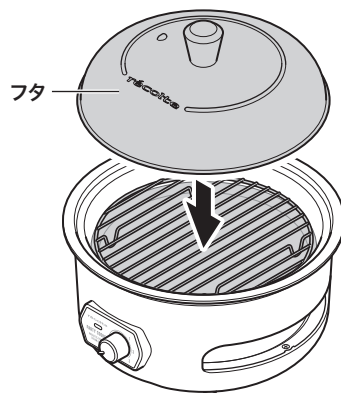

●ココットを使用する場合

1 材料を入れたココットをグリルプレートにのせる

ココットでチーズやチョコレートをフォンデュしながらグリルプレートで同時に材料を焼くことができます。

※ココットは必ずグリルプレートが冷めた状態でのせてください。グリルプレートが熱い状態で、冷たい材料を入れたココットをのせると急激な温度変化でココットが割れることがあります。

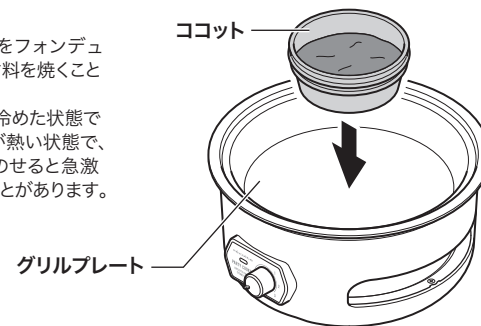

2 料理の内容に応じて、フタをする

⚠ 注意

- ココットは大変熱くなるため、グリルプレートから下ろす際はミトン等を使用する。  
やけどの原因。

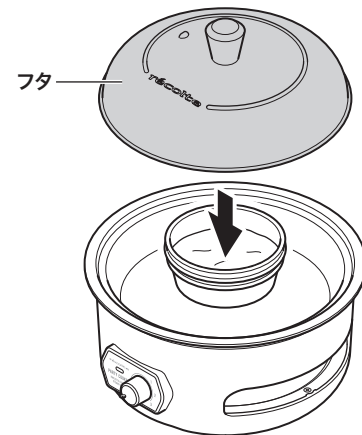

ココットについて 材質:陶磁器/耐熱温度差:350℃/満水容量:約170ml

- 本品は性質上、形状や色に多少のばらつき、表面に小さな黒点やへこみが生じていることがありますが、商品特性としてご理解ください。
- 直火には使用しないでください。
- 電子レンジ、オーブン、食器洗浄機や食器乾燥機はご使用になれません。
- カケ、ヒビの入ったものは絶対に使用しないでください。破損、けがの原因になります。
- 強い衝撃や急激な温度変化を与えると、ヒビ割れや破損の原因になることがありますのでご注意ください。

## ●ミニパンを使用する場合

### 材料を入れたミニパンを本体下段にセットする

ミニパンを下段にセットしてラクレットなどを作りながら、上部のプレートで同時に材料を焼くことができます。

ミニパンを使用するときは温度調節ダイヤルを【2】以下にしてください。

#### ⚠注意

- ミニパンに油を入れる場合、ミニパンの半分以下の高さにする。  
油が跳ね、火災・発火・発煙の原因。
- ミニパンにマシュマロなどのふくらむものを入れる場合は、ミニパンの半分以下の高さにする。  
火災・発火・発煙の原因。
- ミニパンを持つときは必ず持ち手部分を持つ。  
やけどの原因。
- 長時間の空焼きはしない。  
コーティングが劣化する原因。
- 加熱後に大きくふくらむ材料を調理しない。  
(もち、たまご、ホットケーキ等)  
発火・発煙・故障の原因。

### 料理の内容に応じて、フタをする

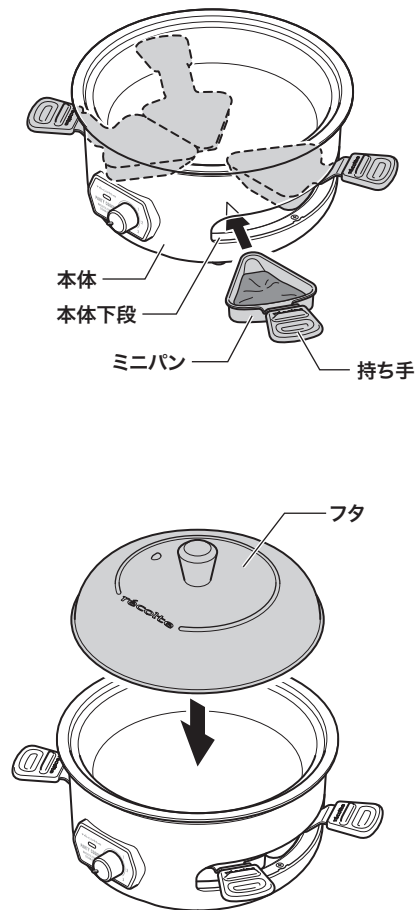

#### ⚠注意 ミニパン・ココットを使うときは以下に注意してください。

- ミニパンは大変熱くなるため、直接テーブルなどの上に置かない。  
変色・変形の原因。
- グリルプレートにミニパンをセットしない。  
やけど・故障の原因。

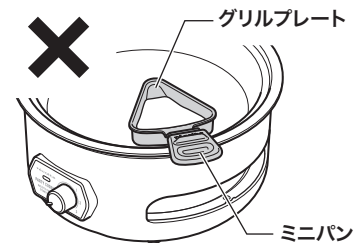
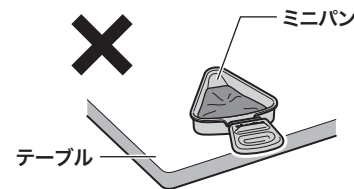

- ミニパンをセットするときは、下段の開口部よりも大きい材料を入れない。  
火災・故障の原因。

- 加熱後に大きくふくらむ材料を調理しない。  
(もち、たまご、ホットケーキ等)  
火災・故障の原因。

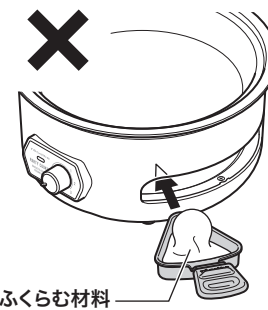

- 本体にグリルプレートをセットせずに、直接ミニパンやココット、材料などをのせない。  
火災・やけど・故障の原因。

- 材料を入れたココットはグリルプレートが冷えた状態からのせる。  
急激な温度変化により割れの原因。

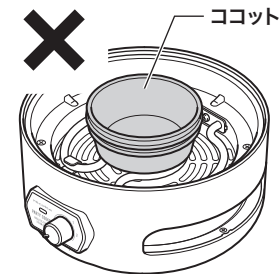

## お手入れのしかた

お手入れは、必ず電源プラグをコンセントから抜き、本体やパーツが十分冷めてから行ってください。

### ⚠ 注意

- 使用後すぐのお手入れはしない。  
やけどの原因。
- 金属たわし、ナイロンたわしなどは使用しない。  
変形、変色、表面に傷がついたり、故障の原因。
- シンナー、ベンジン、アルコール、化学洗剤などは使用しない。  
変形、変色、表面に傷がついたり、故障の原因。
- 食器洗浄機や食器乾燥機、熱湯などは使用しない。 ※ココットは使用可能です。  
変形・変色・故障の原因。

## ■ 水洗いできるもの

### ● フタ・グリルプレート・タコヤキプレート・蒸し料理用アミ・ミニパン・ココット

台所用中性洗剤を含ませたスポンジなどで洗い、よくすすいだ後、乾いた布などで水気をとってください。

温かいうちにキッチンペーパーなどで拭くと、調理カスや油がよく取れます。  
こびりついた汚れがある場合は、ぬるま湯に少しの間つけてください。

### ⚠ 注意

- かたいたわしや磨き粉、塩素系漂白剤は使用しない。  
コーティング劣化の原因。
- 使用後に残った具材を放置したり、水を入れたまま放置しない。  
コーティング劣化の原因。

### <フタの内側に白っぽい斑点模様がついたとき>

フタの内側に水蒸気があたると、白っぽい斑点模様がつくことがあります。  
性能や安全性に問題はありますが、次の手順で斑点模様を消すことができます。

1. グリルプレートを本体にセットし、フタをする。
2. 温度調節ダイヤルの目盛りを[2]にし、約5分加熱してフタを乾燥させる。

## ■ 水洗いできないもの

### ● 本体

やわらかい布などに水を含ませ、かたくしぼってから汚れを拭きとり、乾いた布などで水気をとってください。

汚れがひどい場合は水で薄めた台所用中性洗剤を含ませた布などで拭きとり、乾いた布などで水気をとってください。

ヒーターのまわりに入り込んだ調理カスは、竹ぐしなどできれいに取り除いてください。

## 故障かな?と思ったら

修理の依頼をされる前に、下記内容をご確認ください。  
問題が解決しない場合は、カスタマーセンターにご相談ください。

症状	主な原因	対処方法
電源が入らない	電源プラグがコンセントから抜けている	電源プラグをコンセントに差し込む(p.8)
プレートの温度が上がらない	温度調節ダイヤルが適切な位置に設定されていない	温度調節ダイヤルを適切な位置に設定する(p.8)
ランプがつかない	温度調節ダイヤルが[0]の位置にある	温度調節ダイヤルを回し、電源を入れる(p.8)
ランプが消灯している	温度調節の働きにより、点灯したり、消灯したりする	そのまま使用してください
使用中にカチカチと音がする	ヒーターの熱膨張による音	そのまま使用してください

### 製品についてのお問い合わせは下記まで

カスタマーセンター TEL.03-6662-7100

受付時間 10時～12時/13時～16時(土日祝日を除く)

〒125-0062

東京都葛飾区青戸4-18-12 ソークンビル4F

カスタマーセンター  
<https://recolte-jp.com/support/>



### 部品・消耗品のご購入

レコルト公式オンラインショップ・カスタマーセンター、または製品をお買い上げいただきました販売店にお問い合わせください。

カスタマーセンター  
<https://recolte-jp.com/support/>



## 仕様

品名	パーティークッカー
品番	RRF-3
電源	AC 100V 50/60Hz
消費電力	650W
商品サイズ	約23.5(W)×24.5(D)×19.0(H)cm 本体・フタ・グリルプレートセット時
重量	約1.5kg(本体・グリルプレート・フタ含む)
コード長	約1.5m
主な材質	本体:スチール、PBT樹脂 フタ:スチール、PBT樹脂 グリルプレート:アルミニウム(フッ素樹脂コーティング) タコヤキプレート:アルミダイキャスト(フッ素樹脂コーティング) 蒸し料理用アミ:ステンレス ミニパン:スチール(ノンスティック加工) ココット:陶磁器
付属品	専用レシピカード
生産国	中国

※ 仕様、デザインは商品改良のため予告なく変更することがあります。