

無料修理規定

- 取扱説明書、本体貼付ラベル等の注意書に従った使用状態で保証期間内に故障した場合には、無料修理または交換をさせていただきます。
 - (イ) 無料修理をご依頼になる場合には、製品に取扱説明書から切り離した本書を添えていただき、お買い上げの販売店にお申しつけください。ただし消耗品・付属品は除く。
 - (ロ) お買い上げの販売店に無料修理をご依頼にならない場合には、カスタマーセンターにご連絡ください。
 - ご転居の場合の修理ご依頼先は、お買い上げの販売店またはカスタマーセンターにご連絡ください。
 - ご贈答品等で本保証書に記入の販売店で無料修理をお受けにならない場合には、カスタマーセンターへご連絡ください。
 - 保証期間内でも次の場合には原則として有料とさせていただきます。
 - (イ) 使用上の誤り及び不当な修理や改造による故障及び損傷。
 - (ロ) お買い上げ後の取付場所の移設、輸送、落下などによる故障及び損傷。
 - (ハ) 火災、地震、水害、落雷、その他天災地変及び公害、塩害、ガス害(硫化ガスなど)、異常電圧、指定外の使用電源(電圧、周波数)などによる故障及び損傷。
 - (ニ) 車両、船舶等に搭載された場合に生ずる故障及び損傷。
 - (ホ) 一般家庭以外(例えば業務用など)に使用された場合の故障及び損傷。
 - (ヘ) 本書の添付がない場合。
 - (ト) 本書にお買い上げ年月日、お客様名、販売店名の記入のない場合、あるいは字句を書き換えられた場合。
 - (チ) 持込修理の対象製品を直接カスタマーセンターへ送付した場合の送料等はおお客様のご負担となります。また、出張修理等を行った場合には、出張料はおお客様のご負担となります。
 - (リ) 個人または事業者などから個人間売買やオークションや転売、その他類似する方法で取得された場合。
 - 本書は日本国内での使用においてのみ有効です。
 - 本書は再発行いたしませんので大切に保管してください。
- 消耗品・付属品は保証の対象外です。

修理メモ

※お客様にご記入いただいた個人情報(保証書控)は、保証期間内の無料修理対応及びその後の安全点検活動のために利用させていただく場合がございますのでご了承ください。

※この保証書は、本書に明示した期間、条件のもとにおいて無料修理をお約束するものです。したがってこの保証書によって、保証書を発行しているもの(保証責任者)、及びそれ以外の事業者に対するお客様の法律上の権利を制限するものではありません。保証期間経過後の修理についてご不明の場合は、お買い上げの販売店またはカスタマーセンターにお問い合わせください。

récolte® レコルト ホットプレート 保証書

持込修理

本書はお買い上げの日から下記期間中、故障が発生した場合には本書上記記載内容で無料修理を行うことをお約束するものです。ご記入いただきました個人情報の利用目的は本票上記に記載しております。

保証期間	お買い上げ日より	本体1年間	お買い上げ日	年	月	日
お客様	ご住所 〒	—	販売店	住所・店名		
お名前		様	電話 ()	—		
電話 ()	—		電話 ()	—		

ウィナーズ株式会社

製品についてのお問い合わせは下記まで

カスタマーセンター TEL.03-6662-7100 受付時間 10時~12時/13時~16時(土日祝日を除く)

住所 〒125-0062 東京都葛飾区青戸4-18-12 ソーケンビル4F

This product is for use inside Japan only. Do not use outside Japan.

BA-RHP1-03-2507

This warranty is valid only in Japan.

JPN

récolte®

Hot Plate

レコルト

ホットプレート

RHP-1



取扱説明書

この度はレコルト ホットプレートをお買い上げいただき、誠にありがとうございます。ご使用前に必ず、この取扱説明書をよくお読みになり、正しくお使いください。お読みになった後も、大切に保管してください。

This product is for use inside Japan only.
Do not use outside Japan.

INDEX

安全上のご注意	1-5
各部(パーツ)の名称	6
はじめてお使いになる前に	7
使いかた	7-10
お手入れのしかた	11-12
故障かな?と思ったら	12
仕様	13
無料修理規定/保証書	裏表紙

JPN

安全上のご注意

お使いになる人や他の人への危害、財産への損害を未然に防止するため、必ずお守りください。
内容表示を無視して誤った使い方をしたときに生じる危害や損害の程度を、次の表示で区分し、説明しています。

 **警告** この表示の欄は「死亡または重傷などを負う可能性が想定される」内容です。

 **注意** この表示の欄は「傷害を負う可能性または物的損害のみが発生する可能性が想定される」内容です。

お守りいただく内容の種類を、次の絵表示で区分し、説明しています。

 この表示は、禁止(してはいけないこと)を示します。
具体的な禁止内容は、図記号の中や近くに絵や文章で示します。

 この表示は、指示する行為の強制(必ずすること)を示します。具体的な指示内容は、図記号の中や近くに絵や文章で示します。

 この表示は、注意を示します。
具体的な指示内容は、図記号の中や近くに絵や文章で示します。

警告

 **改造はしない。また、分解したり修理をしない。**
火災・感電・故障・けがの原因となります。修理はお買い上げの販売店または、カスタマーセンターにご相談ください。

 **電源プラグは、交流100Vで「15A125V」の壁面コンセントに直接差し込む。(日本国内専用)**
故障・発熱・火災・感電の原因になります。

◆定格15A以上のコンセントを単独で使用する。タコ足配線はしない。
他の器具と併用すると、分岐コンセント部が異常過熱して、発火することがあります。

◆異常・故障時には直ちに使用を中止し電源プラグを抜く。
発煙・発火・感電・けがの原因になります。

〈異常・故障例〉

- ・電源プラグ・電源コードが異常に熱くなる
- ・本体・コントローラーが変形したり、異常に熱くなったりする
- ・電源を入れているのに動かない
- ・電源コードに傷がついたり、通電したりしなかったりする
- ・こげ臭い・発煙している

▶すぐにカスタマーセンターに点検・修理を依頼してください。

◆電源プラグや感熱棒をなめない。
乳幼児が電源プラグや感熱棒を誤ってなめないように注意すること。感電やけがの原因になります。

◆電源プラグはコンセントの奥までしっかりと差し込む。
感電・ショート・発煙・発火のおそれがあります。

◆温度調節ダイヤルをOFFにしてから、電源プラグ・コントローラーを抜き差しする。
感電・ショート・火災・発火の原因になります。

 **◆変形・破損などの異常や故障と思われる状態では使用を中止する。**
火災・感電・けがの原因となります。

必ず行う **◆以下の場合には使用を止め、当社の点検・修理を必ず受ける。**

- ・製品に不具合、損傷がある。
- ・製品を床に落とした。

▶カスタマーセンターに点検・修理を依頼してください。

 **◆電源プラグを抜く時は、電源コードを持たず必ず先端の電源プラグを持って引き抜く。**

感電・ショート・発火の原因になります。

◆使用時以外は電源プラグをコンセントから抜く。
けが・やけど・絶縁劣化による感電・漏電・火災の原因になります。

 **◆ぬれた手で電源プラグの抜き差しをしたり、操作したりしない。**
感電・けがの原因になります。

 **◆コントローラーを水につけたり、水をかけたりしない。**
感電・ショートの原因になります。

 **◆使用中、調理中は製品から離れない。**
火災・事故の原因になります。

◆カーテン等可燃物の近くで使用しない。
火災の原因になります。

◆揚げ物料理はしない。
火災の原因になります。

◆電源コードは破損したまま使用しない。電源コードを傷つけたり、無理に曲げたり、引張ったり、ねじったり、束ねたり、高温部に近づけたり、重いものをのせたり、挟み込んだり、加工したりしない。
電源コードが破損し、火災・感電の原因になります。

◆電源プラグにピン等の金属片やゴミを付着させない。
感電・ショート・火災・発火の原因になります。

◆電源プラグにほこりが付着している場合は、よく拭き取る。
火災の原因になります。

◆電源コードや電源プラグが傷んだり、コンセントの差し込みがゆるいときは使用しない。
断線・故障・感電・ショート・火災・発火の原因になります。

◆ねじれが戻らなくなった電源コードは使わない。
感電・ショートの原因になります。

◆子供だけで使わせたり、幼児の手の届くところで使わない、触れさせない。
感電・けがをするおそれがあります。



禁止

◆長期間の使用や誤使用により、電源コードが断線する恐れがあるため、次の状態が確認されたときは使わない。

- 火災・感電・やけど・ショートのおそれがあります。
- ・電源コードがねじれて戻らなかった
- ・電源コードの根元部分が変形・傷んでいる
- ・コンセントの差し込みがゆるい

◆この取扱説明書に記載のない目的・方法で使用しない。

けが・事故の原因になります。

◆当社が販売している付属品・別売品以外は使用しない。

故障やけがの原因になります。

⚠ 注意



電源プラグ
を抜く

◆お手入れは必ず電源プラグを抜いて、プレートや本体が十分冷めてから行う。

感電・やけどの原因になります。



必ず行う

◆使用後は必ずお手入れをし、常に清潔な状態に保つ。

汚れは故障の原因になります。

◆蒸し物料理などでフタを開けるときは、蒸気に注意する。

やけどの原因になります。

◆壁やコーナー等から20cm以上離して使用する。

◆使用中や使用直後は高温部に電源コードが触れないようにする。

電源コードが破損し、火災・感電の原因になります。

◆必ずプレートを本体にセットして使用する。

火災・やけど・テーブルがこげる原因になります。



禁止

◆ストーブやガスコンロなど熱源のそばや引火性ガスのある場所で使わない。

発火・火災・爆発の原因、プラスチック部分が熱で破損するおそれがあります。

◆プレートをガスコンロなどの直火やIHクッキングヒーターなどの上で使わない。

コーティングが傷んだり、プレートが変形して使用できなくなります。

◆不安定な場所や熱に弱いテーブル、敷物などの上で使用しない。

火災・破損・故障の原因になります。

◆専用のコントローラー以外は使用しない。コントローラーは他の機器に使用しない。

感電・けが・事故の原因になります。

◆コントローラー差し込み口の隙間にピンや金属物などの異物を入れない。

感電・けが・事故の原因になります。



禁止

◆電子レンジや食器洗浄機、食器乾燥機にプレートを入れない。
変形、故障の原因になります。

◆調理中は移動しない。
やけど・けがの原因になります。

◆使用中・使用直後に本体、またはプレートの移動・持ち運びはしない。
やけど・けがの原因になります。

◆プレート単体で使用しない。
火災・やけどの原因になります。

◆感熱棒に水がついたまま使わない。
感電・けが・事故の原因になります。

◆プレートのコントローラー差し込み口に水がついた状態で使わない。
感電・けが・事故の原因になります。

◆本体を持ち運ぶときは、本体底部を持つ。ゆすったり、本体に衝撃を与えない。
破損の原因になります。

◆使用中にお子様やペットを側に近づけない。
けが・転倒・故障の原因になります。

◆屋内で使用する。直射日光・雨が当たる場所に置かない、使用しない。
漏電・故障の原因になります。

◆落としたり、ぶつけるなどプレートや本体に強い衝撃を与えない。
故障の原因になります。

◆本製品は家庭用なので、業務用として使わない。
故障の原因になります。

◆金属製・ナイロン製のたわし・磨き粉・ベンジン・シンナー・漂白剤などを使わない。
傷がつく原因になります。

◆金属製のフォークやヘラを使わない。
プレート表面に傷がつき、コーティングを劣化させる原因になります。

◆調理以外の用途に使用しない。
破損・故障・発火の原因になります。

◆壁や家具の近くで使用しない。
蒸気または熱で壁や家具を傷め、変色・変形の原因になります。

◆缶詰や瓶詰などを直接加熱しない。
破裂したり赤熱して、やけど・けがの原因になります。

◆調理物や水気を残したまま放置しない。
プレートの素地が腐食し、コーティングがはがれる原因になります。

◆温度調節ダイヤル(コントローラー)に衝撃を与えない。
故障の原因になります。

◆プレートを重ねて使わない。
故障や温度が上がらない原因になります。



禁止

- ◆予熱目的以外の空だきはしない。
プレートが変形したり、表面のコーティングがはがれる原因になります。
- ◆熱い状態のフタをビニルクロスやテーブルの上に置かない。
蒸気または熱でビニルクロスやテーブルを傷め、変色・変形の原因になります。
- ◆使用中・使用直後はプレートに触れない。
やけどの原因になります。特に乳幼児には、触らせないように注意してください。

各部(パーツ)の名称

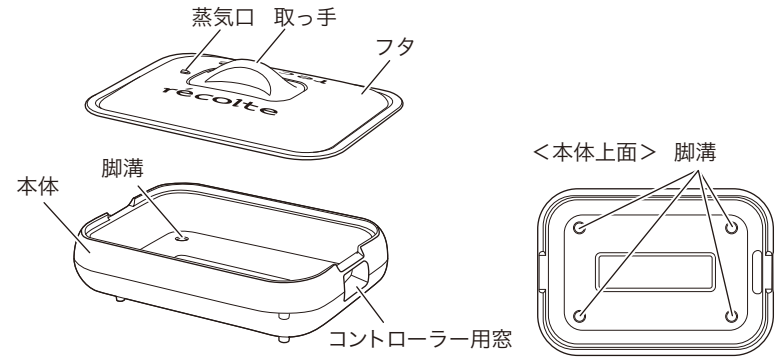

プレート

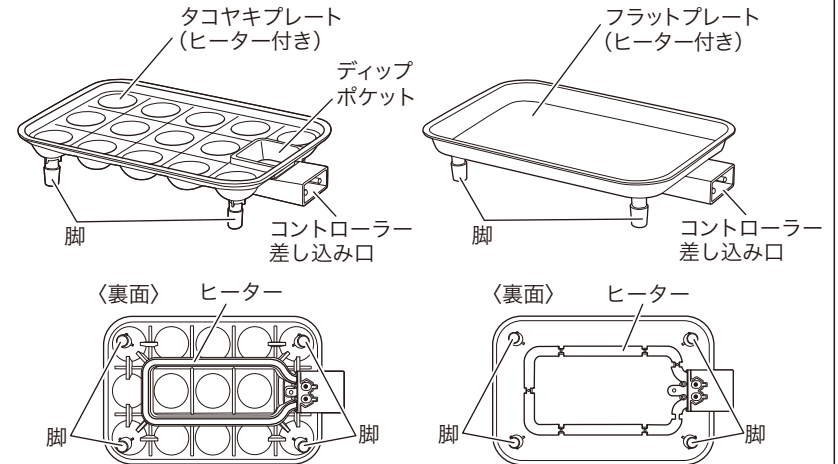

コントローラー



付属品



専用レシピブック

はじめてお使いになる前に

はじめてお使いになるときや長期間お使いにならなかったときは、【フタ】と【プレート】を水洗いし、乾いた柔らかい布できれいに拭いてからご使用ください。

※予熱中に煙が出たり、樹脂のにおいがすることがありますが、異常ではありません。ご使用とともに消えていきます。

使いかた

本書は基本的な使用の手順について説明します。

具体的な調理手順については、付属の【専用レシピブック】を参照してください。

●フラットプレート

肉や野菜を焼いたり、ホットケーキなどの調理を楽しむプレートです。

●タコヤキプレート

タコヤキや、丸型の穴に食材を入れて加熱調理を楽しむプレートです。

1 【本体】に【プレート】をセットする

【プレート】の【コントローラー差し込み口】を【本体】の【コントローラー用窓】に通しながら、セットします。

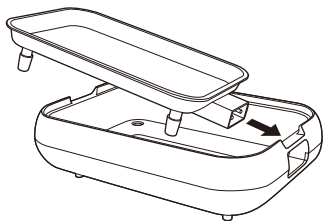

⚠ 注意

- 【本体】の【脚溝】に【プレート】の【脚】がしっかりとハマり、がたつきがないようセットしてください。
- 【プレート】の裏面や【ヒーター】に水滴や異物がついているときは、きれいに取り除いてください。こげつきや火災の原因になります。
- 【コントローラー差し込み口】は必ず乾いた状態で使用する。

2 【コントローラー】を【プレート】の【コントローラー差し込み口】に差し込む

【温度調節ダイヤル】を上側にして、【コントローラー】を【コントローラー差し込み口】にしっかりと奥まで差し込みます。

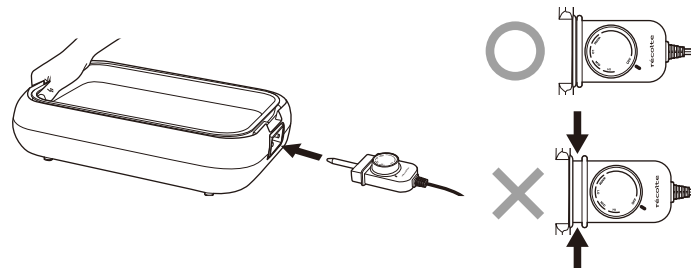

⚠ 注意

- 差し込むときは【プレート】を手で押さえながら、【コントローラー】を差し込んでください。
- 【温度調節ダイヤル】を下側にして、【コントローラー】を【コントローラー差し込み口】に差し込まないでください。

3 【温度調節ダイヤル】が「OFF」になっていることを確認し、【電源プラグ】をコンセントに差し込む

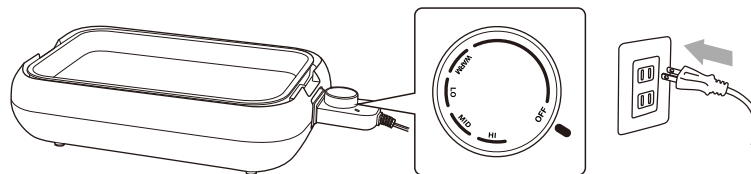

⚠ 注意

- コンセントは必ず、単独で使用してください。

4 作る料理に合わせて、【温度調節ダイヤル】の目盛りを調節する

「ランプ」が点灯し、設定した温度になるまで温度が上がります。設定した温度に到達すると「ランプ」は消灯します。

※作る料理によって、サラダ油を【プレート】全体にうすくぬってください。

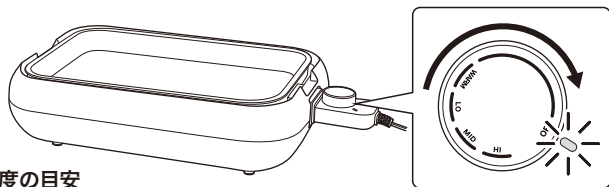

◆温度の目安

ダイヤル表示		温度(°C)
OFF	—	—
WARM	保温	約80°C ~ 120°C
LO	弱火	約120°C ~ 160°C
MID	中火	約160°C ~ 200°C
HI	強火	約200°C ~ 250°C

※【プレート】の温度表はあくまでも目安です。

・上記温度は【フタ】をせず、食材を入れないときの【プレート】の表面温度の目安です。

⚠注意

- 「ランプ」は温度調節の働きにより、ついたり消えたりします。故障ではありません。
- 「カチカチ」という音は、ヒーターの熱膨張による音で、故障ではありません。

5 予熱をし、調理をはじめ

2~3分予熱し、プレートが温まったら、調理をはじめます。

●【フタ】について

プレートの表面温度を上げたいときや水分を保ちたい料理などにお使いください。

※【フタ】の向きは【蒸気口】が、必ず【コントローラー】の反対側に向くようにしてください。

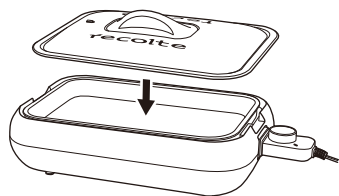

⚠注意

- 加熱時は【フタ】が熱くなっています。【フタ】を取るときはやけどにご注意ください。
- 【フタ】の【蒸気口】から出る蒸気にご注意ください。やけどの原因になります。
- 熱い状態の【フタ】をビニールクロスやテーブルの上に直接置くと、蒸気または熱でビニールクロスやテーブルを傷め、変色・変形の原因になります。
- 使用中に【プレート】の交換・取り外しはしないでください。
- 予熱目的以外の空だきは行わないでください。【プレート】表面のフッ素樹脂コーティングを劣化させ、故障・火災・こげつきの原因になります。
- 使用中や使用直後は【プレート】や【フタ】に直接触れないでください。やけどの原因になります。
- 金属製のヘラなど鋭利な器具は使用しないでください。【プレート】表面のフッ素樹脂コーティングを劣化させます。
- 【プレート】は最初から多少の色ムラがあることがありますが、性能や安全性に問題ありません。
- ご使用とともに調理物や油による変色やヒーター周囲などが変色し、粉が落ちる場合がありますが、性能や安全性に問題ありません。

6 使用後は、【温度調節ダイヤル】を「OFF」にして調理を終了し、【電源プラグ】をコンセントから抜く

7 【プレート】を少し冷まして、やや温かいうちに焼けこげや調味料などを水で濡らしたキッチンペーパーなどで拭き取る

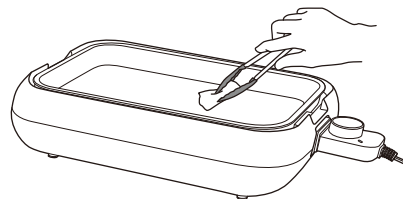

※使用直後は非常に熱くなっています。やけどにご注意ください。

8 【プレート】が冷めたら、【コントローラー】を【コントローラー差し込み口】から抜いて、お手入れする

⚠注意

- 【コントローラー】を抜くときは、【プレート】を押さえながら抜いてください。
- 使用直後は【感熱棒】が非常に熱くなります。

お手入れのしかた

お手入れは、必ず【電源プラグ】を電源コンセントから抜いてから行ってください。

⚠ 注意

- ◆ 使用後すぐのお手入れはしない。
やけどの原因になります。
- ◆ 金属たわし、ナイロンたわしなどは使用しない。
変形、変色、表面に傷がついたり故障の原因になります。
- ◆ シンナー、ベンジン、アルコール、化学洗剤などは使用しない。
変形、変色、表面に傷がついたり故障の原因になります。
- 食器洗浄機や食器乾燥機、熱湯などは使わないでください。

【プレート】、【本体】、【フタ】のお手入れ

⚠ 注意

- 【コントローラー差し込み口】に水がついたら、十分に乾燥させてください。
- 【プレート】(表面・裏面)を無理にこすらないでください。
- 【プレート】はつけ置き洗いはしない。

1 洗剤をうすめた水またはぬるま湯でスポンジややわらかい布を使って洗い、水ですすぐ。

2 乾いた布で水分をふきとり、十分に乾燥させる。

【本体】は【水抜き穴】を下にして乾かしてください。

※こびりついた汚れがある場合は、【プレート】が温かいうちに水で濡らしたキッチンペーパーなどで拭きとってください。

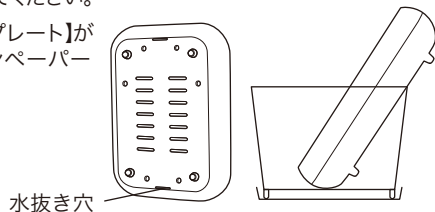

● 【フタ】の内側に白っぽい斑点模様がついたとき

【フタ】の内側に水蒸気があたると【フタ】に白っぽい斑点模様がつくことがあります。性能や安全性に問題はありますが、次の手順で斑点模様を消すことができます。

1. 【本体】に【プレート】をセットする。【コントローラー】を【プレート】の【コントローラー差し込み口】に差し込み、【フタ】をする。
2. 【温度調節ダイヤル】を「MID」の位置に調節し、約5分加熱して【フタ】を乾燥する。

【コントローラー】のお手入れ

【コントローラー】は水洗いできません。乾いた布でふいてください。

保管

お手入れのあとは、十分に乾燥させてから直射日光のあたらない通気性の良い場所で保管してください。

故障かな?と思ったら

故障かな?と思ったらときは、修理の依頼をされる前に、下記内容をご確認ください。問題が解決しない場合は、カスタマーセンターにご相談ください。

こんなとき	原因	対処方法
【プレート】の温度が上がらない。	【電源プラグ】がコンセントに差し込まれていない。	【電源プラグ】を正しい電圧の電源コンセントに差し込む。
	【コントローラー】が【コントローラー差し込み口】に差し込まれていない。	【コントローラー】を【コントローラー差し込み口】に確実に差し込む。
	【温度調節ダイヤル】が適切な位置に調節されていない。	【温度調節ダイヤル】を適切な温度に設定する。
「ランプ」が消灯している。	「ランプ」は温度調節の働きにより、ついたり消えたりします。	故障ではありません。
「カチカチ」と音がする。	【ヒーター】の熱膨張による音です。	故障ではありません。
煙がでたり、においがする。	はじめてお使いになるときに、煙がでたり、においがすることがあります。	ご使用とともになくなります。
確認後、なお異常があるとき。	カスタマーセンターまでご相談ください。無料修理規定と保証書をご参照ください。(裏表紙)	

⚠ 警告

改造はしない。また、修理技術者以外の人は分解したり修理をしない。

製品についてのお問い合わせは下記まで

カスタマーセンター TEL.03-6662-7100

受付時間 10時～12時/13時～16時(土日祝日を除く)

〒125-0062
東京都葛飾区青戸4-18-12 ソーケンビル4F

カスタマーセンター
<https://recolte-jp.com/support/>



部品・消耗品のご購入

レコルト公式オンラインショップ・カスタマーセンター、または製品をお買い上げいただきました販売店にお問い合わせください。

カスタマーセンター
<https://recolte-jp.com/support/>



